

k a t a l o g

# zima 2014

[www.inasport.cz](http://www.inasport.cz)

# 2015





Lyžaři a snowboardisté, již se to blíží! Oprašte své zimní náčiní, dohodněte se svými nejbližšími a naplánujte si zimní dovolenou. Pečlivě jsme pro vás připravili zimní mix oblíbených hotelů vhodných pro rodiny s dětmi a páry. **Ke slevám za včasnou rezervaci, výhodným termínům, dětem ZDARMA nyní ještě máte nově nárok na sněhovou garanci**, díky které se nebudete muset obávat toho, že budete na dovolené bez sněhu.

Součást skupiny Thomas Cook 

# NA HORY PLNÉ SNĚHU!

[www.ckneckermann.cz](http://www.ckneckermann.cz)

Volejte ZDARMA na 800 700 780

**Neckermann**  
Cestovní kancelář

# elan bar caffé

restaurant

Velice stylový bar se nachází v centru Špindlerova Mlýna v areálu objektu „Villa Tosca“.



**Okouzlení budete nejen designem.** Kombinace masivního dřeva, kamene a inspirující vůně kávy zde vytváří tu správnou atmosféru k příjemnému posezení nejen uvnitř, ale také **na venkovní terase**, která je v provozu i v zimních měsících.

**Příjemná obsluha, široký výběr káv Lavazza**, pravé české moučnický připravované podle původních receptur, míchané koktejly činí z Elan Café Bar místo nejen pro setkání s přáteli ve Špindlerově Mlýně.

[www.elanbarcaffe.cz](http://www.elanbarcaffe.cz)



2015  
Miroslav Caban

## Kalendář ELAN 2015

**Máte rádi hory nebo jen hledáte vhodný dárek pro milovníka horských masivů a přírodních krás?** Nenechte si vyprodat kalendář ELAN 2015, jehož strany zdobí panoramatické snímky českého horolezce, cestovatele a fotografa Miroslava Cabana.

Kalendář má rozměr 63 x 22,5 cm a cena za jeden kus je 199 Kč. Můžete ho zakoupit ve vybraných obchodech nebo si ho objednat online na dobírku na adrese [www.elan-klub.cz](http://www.elan-klub.cz).

# elan klub

## Staňte se členy

**Získejte výhody elan klubu**

- 10% sleva na produkty značky ELAN u vybraných prodejců
- speciální sleva na vybrané modely lyží značky ELAN slevy na aktuální akce a programy
- pravidelný newsletter o novinkách a speciálních programech
- můžete se účastnit soutěží o hodnotné ceny



## OBSAH

ELAN NABÍDKA 2014/2015.....	6
ALPINA NABÍDKA 2014/2015.....	41
HOLMENKOL NABÍDKA 2014/2015.....	67
PELTONEN NABÍDKA 2014/2015.....	82

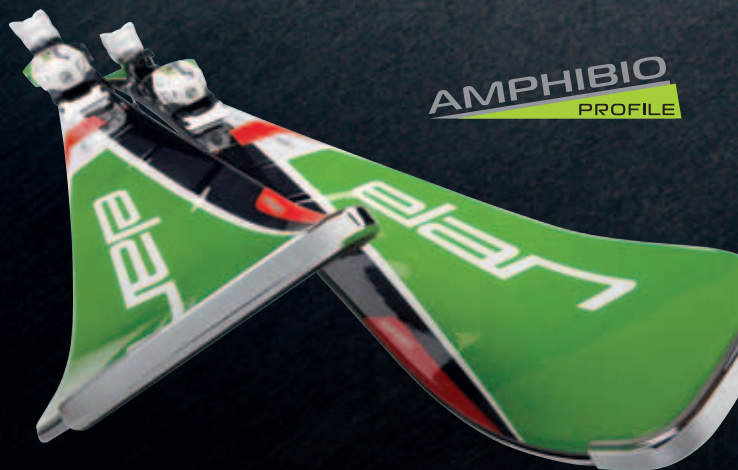

• Soutěže • Novinky  
• Přehled lyží

více informací na  
[www.elan-klub.cz](http://www.elan-klub.cz)

INA SPORT spol. s r. o.  
Dusíkova 3/794  
638 00 Brno  
Czech Republic

tel.: +420 545 422 431  
fax: +420 545 422 430  
e-mail: [inasport@inasport.cz](mailto:inasport@inasport.cz)  
[www.inasport.cz](http://www.inasport.cz)

Koncept  
a kompletní realizace  
Contimex, spol. s r. o.  
[www.contimex.cz](http://www.contimex.cz)

 staňte se našim fanouškem na facebooku  
[www.facebook.com/elanklubcz](http://www.facebook.com/elanklubcz)

**elan**

[WWW.ELANSKIS.COM](http://WWW.ELANSKIS.COM)

soutěžte  
o-ceny!



- 1 VOUCHER NA POBYT V RAKOUSKÝCH KORUTANECH**  
pro dvě osoby, 7 nocí v \*\*\*hotelu s polopenzí a skipas  
na 6 dnů do konce zimní sezóny 2014/2015
- 2 TÝDENNÍ POBYT** v Familienhotelu Bad Neunbrunnen,  
Salcbursko pro 2 osoby s polopenzí do konce zimní sezóny  
2014/2015
- 3 LYŽE ELAN AMPHIBIO WAVEFLEX 12** včetně vázání  
fusion
- 4 VÍKENDOVÝ LYŽAŘSKÝ POBYT VE FILIPOVICÍCH**  
pro dvě osoby v březnu 2015. Ubytování v hotelu Stará pošta  
včetně snídaně a dva celodenní skipasy vč. nočního lyžování
- 5-6 2x POUKAZ NA 3 DENNÍ POBYT PRO 1 OSOBU  
V PENZIONU KRALIČÁK** – platnost poukazu je  
1. 3. – 31. 3. 2015

- 7-9 3x POUKAZ NA 3 DENNÍ POBYT PRO 1 OSOBU  
V PENZIONU KRALIČÁK** – platnost poukazu je  
1. 1. – 31. 1. 2015
- 10-14 4x POUKAZ NA CELODENNÍ SKIPAS ZDARMA  
(CELODENNÍ SKIPAS U NÁS STOJÍ 440 KČ)** – využití  
kdykoliv v sezoně 2014/2015. Poukaz je potřeba předložit  
a odevzdat na našich pokladnách při zakoupení skipasu.
- 15-18 4x POUKAZ NA SLEVOU 200 KČ PŘI ZAKOUPENÍ  
CELODENNÍHO SKIPASU** – využití kdykoliv v sezoně  
2014/2015. Poukaz je potřeba předložit a odevzdat na  
našich pokladnách při zakoupení skipasu.
- 19-25 TRIČKA Elan**
- 26-30 KALENDÁŘE Elan pro rok 2015**

Partneři soutěže:



[www.elan-klub.cz](http://www.elan-klub.cz)

Staňte se členy elan klubu,  
získejte výhody a vyhraje!

#### Jak se můžete zúčastnit?

Účastníkem soutěže se stane každý, kdo je členem Elan Klubu,  
na stránkách [www.elan-klub.cz](http://www.elan-klub.cz) vyplní soutěžní interaktivní  
formulář a odešle jej na e-mail pořadatele. Členství je bezplatné,  
podrobnosti o výhodách členství v klubu můžete najít na webu.

#### Termín konání soutěže

Soutěž se koná v termínu od 1. 11. 2014  
do 31. 12. 2014 včetně.

#### Kdo vyhrává?

Výhercem soutěže se stane ten účastník soutěže,  
který odpoví správně na všechny soutěžní otázky  
a bude vylosován. Vylosování výherců proběhne  
v sídle pořadatele 12. ledna 2015.

# HOTEL & APPARTEMENTS SAMERHOF\*\*\*\* OD NASSFELD

26 LYŽAŘSKÝCH CHAT



Nassfeld = jedno z top 10 lyžařských středisek



SJEZDOVÁNÍ NA 110 km  
SJEZDOVEK, 30 VLEKŮ &  
SNOWPARKY



IDEÁLNÍ OBLAST PRO  
SKIALPOVÉ TURY



SJEZD DO ÚDOŘÍ-  
CARNIA (ca 8 km)



Aprés Ski



NOČNÍ LYŽOVÁNÍ



MILLENIUM-EXPRESS  
(lanovka přímo na Nassfeld)

jen 4 minuty chůze k lanovce

BĚŽKOVÁNÍ



BIATLON



LYŽAŘSKÉ KURZY  
& PŮJCOVNA LYŽÍ



SÁŇKOVÁNÍ



METANÁ



VYJÍŽKY NA SANÍCH  
TAŽENÝCH KOŇMI



ZIMNÍ TURISTIKA &  
TURY NA SNĚŽNICÍCH



Hotel & Appartements SAMERHOF\*\*\*\*



RESTAURACE &  
PIZZERIE

Samerhof

Výhody rezervace zimního pobytu v hotelu a apartmánech Samerhof\*\*\*\*

Rezervace a informace: Hotel & Appartements SAMERHOF\*\*\*\* am NASSFELD/Kärnten A-9631 Tröpolach/NASSFELD

Nabídka při zahájení sezóny: 12. - 20.12. 2014  
8 dní/7 nocí/polopenze/wellness včetně 5denního skipasu do střediska Nassfeld

již od 678,- eur na osobu (výhodné ceny pro děti se skipasem!) Zimní nabídky, balíčky a další informace:  
[www.samerhof.at](http://www.samerhof.at) nebo telefonicky na číslo

0043 (0) 4285/523-20

Nabízíme pobyt se stravováním nebo v apartmánech s možností nákupu skipasů do střediska Nassfeld.



[www.samerhof.at](http://www.samerhof.at)



elana

DECEMBER 2010

ELAN SKI

LEFT

ELAN SKI

ELAN SKI

ELAN SKI

ELAN SKI

ELAN SKI

ELAN SKI

# LÁSKA. VÁŠEŇ. LYŽOVÁNÍ.

Lyže jsou úžasná věc. Pro ty, kteří milují zimu a sněh, jsou nejlepším přítelem. Přítelem, kterému můžete vždy důvěřovat, že vás podpoří a dostane vás bezpečně tam, kam chcete. Poskytne vám nesmírné potěšení. Je to úžasný okamžik, když na podzim ve vzduchu poprvé ucítíte sněh. Je to vzrušující očekávání, když miliony sněhových vloček tiše padají zimní tmou. Je to jistota, že ranní světlo odhalí panenský bílý svah.

Tento pocit radosti ze sněhu v Elanu zažíváme už téměř sedm desetiletí. Během této doby jsme aktivně přispěli k formování vývoje lyžování. Přispěli jsme k tomu, že se z lyží staly hi-tech produkty, díky kterým je tento sport nejen příjemnější, snadnější a bezpečnější, ale především zábavnější. Můžeme hrdě prohlásit, že jsme často předběhli dobu a mnohokrát jsme překvapili rychlým tempem inovací. Vždy jsme úspěšně předpověděli budoucnost a navrhli řešení, která změnila lyžování - samozřejmě k lepšímu! Inovativnost, vynalézavost a neustálou snahu zlepšovat a zefektivňovat naše produkty máme doslova v krvi. Lyžování je naše láska, naše vášně, naše první myšlenka. Ve dne v noci přemýšlíme, analyzujeme a sníme o dalších vylepšeních. Výsledkem toho snažení jsou naše produkty. Ty jsou také nejlepšími vypravěči našeho příběhu.

Za Elanem se skrývá obrovské množství elánu. Na budování značky se podílí více než pět set lidí, kteří společně sestavují tuto úžasnou mozaiku ve více než padesáti zemích světa. K tomuto dílu samozřejmě přispívá i každý lyžařský nadšenec, který pochopí naši filozofii a poslání, ocení naše know-how a užívá si jízdu na našich lyžích. Všichni jsme součástí zeleného týmu, jehož „kapitánem“ byl kdysi Ingemar Stenmark, nejlepší lyžař všech dob, a nyní je u jeho „kormidla“ Massimiliano Bardon, který bude od letošní sezóny brázdřit svahy na zelených závodních lyžích značky Elan.

O tom, že holdujeme vášni pro sněh a zimu, se můžete přesvědčit také v tomto katalogu, který právě držíte v rukou. Doufáme, že po jeho prolistování budete mít v hlavě jedinou myšlenku – Kdy už konečně vyrazíme na lyže?



**LEON KOROŠEC**

vicepresident & výkonný ředitel společnosti Elan

**elan**

WWW.ELANSKIS.COM

# Novinky

## NEJINOVATIVNĚJŠÍ ZNAČKA

Vzhledem k počtu ocenění, která společnost Elan získala v posledních osmi letech, je jasné, že se naše firma vydala správnou cestou. Přestože nás velmi těší pozornost, které se naší značce dostává od porotců udílejících různá ocenění, je nám jasné, že našimi nejpřísnějšími hodnotiteli jsou naši zákazníci a věrní uživatelé našich výrobků. Elan se tak zavazuje neustále vyvíjet inovativní, funkční a elegantně vypadající produkty ve všech kategoriích.

Titul „Nejinovativnější značka“, který je nejvyšším oceněním udíleným každoročně německou organizací

Plus X Award, získal Elan dvakrát za sebou – v letech 2012 a 2013. Oceněné značky jsou vybírány na základě vynikajících výsledků v oblasti kvality, designu, zkušeností zákazníků, funkčnosti, ergonomie a ohleduplnosti k životnímu prostředí. Získání tohoto ocenění je nepochybně potvrzením vize Elanu stát se světovou jedničkou v oblasti inovace v kategorii sportovního zboží. Jak už však bylo řečeno, naši největší satisfakcí jsou úsměvy na tvářích našich spokojených zákazníků.

Díky 34 oceněním je Elan skutečným sběratelem cen.



## VĚTRNÁ ENERGIE ELAN

Divize Větrná energie byla založena v roce 2009 a je nejmladší divizí skupiny Elan. Zabývá se výrobou vysoce kvalitních a velmi složitých kompozitních materiálů pro větrnou energetiku. Tato divize úspěšně staví na bohatých zkušenostech a znalostech získaných během posledních 50 let v námořní divizi firmy Elan a uplatňuje je v oblasti větrné energetiky. Divize Elan - Větrná energie vyrábí velmi kvalitní produkty a aktivně se podílí na vývojových projektech a poskytování služeb v tomto rychle rostoucím odvětví. Neustále zlepšuje kvalitu svých výrobků a nabízí je po celém světě za konkurenceschopné ceny.

Udržitelný rozvoj je jednou z priorit této divize. V žebříčku hlavních hodnot dominují zásady jako ochrana životního prostředí, energetická efektivita a čistá, zelená energie.

Kdykoli pojedete kolem větrné elektrárny, vzpomeňte si na Elan. Část toho, co vidíte na obzoru, mohlo být vyrobeno firmou Elan, která tak pomáhá zajistit čisté a obnovitelné zdroje energie pro každého.



# I FEEL SLOVENIA

## NOVÁ JACHTA IMPRESSION 35

Námořní divize Elanu loni představila tři nové modely řady Performance. V čele flotily byla jachta Elan 400, která kandidovala na ocenění „Evropská jachta roku“. V letošním roce inovace pokračuje v podobě modelu Elan - Impression.

Impression 35 je pokračováním řady velmi úspěšných jachet s palubním salonem. Mezi její hlavní výhody patří prostornost a bezpečnost. Přestože je nejmenším modelem v této kategorii, splní i ta nejvyšší očekávání.

Impression 35 je určena pro rodiny s dětmi, které objevují krásy jachtingu. Tato loď je pro ně ideálním řešením,



protože je spolehlivá, bezpečná a snadno se řídí. Konstrukce palubního salonu poskytuje mimořádně velký prostor a zároveň zaručuje, že se dovnitř dostane dostatek přirozeného slunečního světla.

Jachta Impression 35 je jedinou jachtou s palubním salonem ve své třídě, což jí poskytuje oproti konkurenci velkou výhodu. Otevřený kokpit umožňuje snadný přístup pod palubu z koupací plošiny a umožňuje posádce mít neustále přehled o podmínkách na moři. Koupací plošina se nabízí ve dvou velikostech – větší během plavby úplně uzavře kokpit, což přispívá k většímu bezpečí při plavbě. Mírné

schody umožňují snadnější sestup do podpalubí, kde se nachází kuchyň ve tvaru L s lednicí.

Díky tříkajutovému provedení má jachta kapacitu až 9 lidí, což je u lodi této délky unikátní. Je to možné díky inovativnímu stolu na pravé straně kajuty, jehož jednoduchým rozložením vznikne dvojlůžko pro dvě až tři osoby navíc.



## ELAN INVENTA

Divize Elan Inventa produkuje vybavení pro všechny typy vnitřních i venkovních sportovních zařízení. Hlavním cílem divize při vybavování školních sportovních zařízení, velkých arén či dětských a víceúčelových hřišť je poskytnout certifikovaná a bezpečná zařízení, která splňují přísné evropské předpisy a normy. Mezi hlavní produkty divize Elan Inventa patří teleskopické tribuny, basketbalové konstrukce, dělicí prvky a vybavení pro sportovní hry.

V posledních letech se tato divize podílela na řadě projektů včetně velkých sportovních akcí. V roce 2011 Inventa poprvé dodala 16 házenkářských branek certifikovaných IHF pro Mistrovství světa v házené žen v Brazílii. O rok později vyrobila házenkářské branky pro MS v házené mužů ve Španělsku. Loni byly

produkty této divize opět podrobeny testu na MS v házené žen v Srbsku.

Elan Inventa bude také dodavatelem zařízení pro MS v házené mužů v Kataru v roce 2015.

Firma kompletně vybavila halu Lekhwiya včetně nepostradatelné teleskopické tribuny. Špičkoví házenkáři se tak už počtvrté v historii budou pokoušet vstřelit co nejvíce gólů do branek značky Elan.

Divize Elan Inventa byla také dodavatelem vybavení pro všechny haly, ve kterých se konaly hry Eurobasket 2013, což je rovněž obrovský úspěch a zároveň příležitost do budoucnosti.



MAX BLARDONE

# Mistr obřího slalomu

**ELAN MÁ BOHATOU ZÁVODNICKOU TRADICI. NA LYŽÍCH ELAN V MINULOSTI JEZDILI ŠAMPIONI JAKO INGEMAR STENMARK, BOJAN KRIŽAJ, MATEJA SVET, BORIS STREL, THOMAS FOGDÖ, ARMIN BITTNER, ANITA WACHTER A MNOHO DALŠÍCH TALETOVANÝCH LYŽAŘŮ. TENTO PŘÍBĚH O ÚSPĚCHU NYNÍ POKRAČUJE S ITALSKÝM ZÁVODNÍKEM MASSIMILIANEM BLARDONEM V HLAVNÍ ROLI.**

Massimiliano Bardone, přezdívaný Max nebo Blardo, kterému letos bude 35 let, je v posledním desetiletí hlavní postavou stěžejní disciplíny alpského lyžování – obřího slalomu. Jeho poslední dvě sezóny nepatřily k nejlepším, ale pevně věří, že se opět dostane na vrchol. Elan ho na jeho cestě bude všestranně podporovat a bude se snažit splnit každé jeho přání. O Maxe se bude starat Dušan Kapš, který už v minulosti stál po boku lyžařských hvězd, jako jsou Jure Košir a Martina Ertlová.

Max se narodil v italském regionu Piemont, kde také začal svou lyžařskou kariéru na svazích masívu Monte Rosa. Na podzim roku 2000 se dostal do finále Světového poháru, v roce 2004 poprvé skončil na stupních vítězů a o rok později už získal zlatou medaili. Od té doby v obřím slalomu zvítězil ještě šestkrát a čtyřicetkrát získal medailové umístění. Max reprezentoval Itálii na třech zimních olympiádách

a na šesti mistrovstvích světa. Jeho domovskou trať v obřím slalomu je nyní Kranjska Gora, kde už čtyřikrát stanul na stupních vítězů.

Max je velmi přímý muž, který hovoří otevřeně nejen před kamerami a do mikrofonů, ale také online na sociálních sítích. Jeho vstřícnost a komunikativnost ještě zvyšují jeho popularitu.

Max miluje motosport a je velkým fanouškem Valentina Rossiho. Věnuje se také cyklistice, která je nedílnou součástí jeho fyzické přípravy na lyžařskou sezónu. V létě provozuje další sporty, které mu pomáhají zlepšit lyžařskou techniku, např. vodní lyžování a slacklining.



**MAX BLARDONE** vyhrál sedm závodů Světového poháru. Třikrát získal první místo na legendární trati Gran Risa v Alta Badii. Vyhral závod v klasickém obřím slalomu v Adelbodenu a dále v Beaver Creeku, Bad Kleinkirchheimu a Crans-Montaně.

## MASSIMILIANO BLARDONE – OSOBNÍ ÚDAJE

**Datum narození:** 26. listopadu 1979

**Místo narození:** Domodossola, Itálie

**Domovský klub:** G.S. Fiamme Gialle

**Národní tým:** Itálie

**Výška:** 173 cm

**Lyže:** Elan

**Počet vítězství ve Světovém poháru:** 7

**Medailová umístění:** 24

**Účasti na olympijských hrách:** 3

**Účasti na mistrovství světa:** 7



# RACE – ZÁVODNÍ ŘADA



## ÚROVEŇ LYŽAŘE

Sříděné pokročilý | Pokročilý | Expert

## TERÉN

Upravený | Proměnlivý | Prašan

## GSX FUSION

### OBJEDNACÍ KÓDY:

AA4U8014 (ELX12.0),  
AA4U80A4 (ELX14.0)

**PROFIL:** Amphibio

**TECHNOLOGIE:** Powerspine, boční hrany RST, laminované dřevěné jádro, Dual Ti

**GEOMETRIE:** 114/70/99

**DÉLKA/RÁDIUS:** 170(16.8),  
176(17.8), 182(19.8), 186(21)

**SYSTÉM/DESKA:** FUSION

**VÁZÁNÍ:** ELX 12.0 Fusion  
WHT/GRN



679,-



## ÚROVEŇ LYŽAŘE

Sříděné pokročilý | Pokročilý | Expert

## TERÉN

Upravený | Proměnlivý | Prašan

## RIPSTICK FUSION

### OBJEDNACÍ KÓDY:

AA4U8314 (ELX12.0),  
AA4U83A4 (ELX14.0)

**PROFIL:** Amphibio

**TECHNOLOGIE:** Powerspine, boční hrany RST, laminované dřevěné jádro, Dual Ti

**GEOMETRIE:** 114/70/99

**DÉLKA/RÁDIUS:** 170(16.8),  
176(17.8), 182(19.8), 186(21)

**SYSTÉM/DESKA:** FUSION

**VÁZÁNÍ:** ELX 12.0 Fusion  
WHT/GRN

679,-



## ÚROVEŇ LYŽAŘE

Sříděné pokročilý | Pokročilý | Expert

## TERÉN

Upravený | Proměnlivý | Prašan

## SLX FUSION

### OBJEDNACÍ KÓDY:

AA5U0114 (ELX12.0),  
AA5U01A4 (ELX14.0),  
AA5Z5414 (QT EL10.0),  
AA5Z5514 (PLATE), AA5Z5314

**PROFIL:** Amphibio

**TECHNOLOGIE:** Powerspine, boční hrany RST, laminované dřevěné jádro, Dual Ti

**GEOMETRIE:** 120/69/103;  
122/69/104; 123/69/107;  
124/69/107

**DÉLKA/RÁDIUS:** 155(11.7),  
160(12), 165(12.4), 170(13)

**SYSTÉM/DESKA:** FUSION

**VÁZÁNÍ:** ELX 12.0 Fusion  
WHT/GRN

679,-



## ÚROVEŇ LYŽAŘE

Sříděné pokročilý | Pokročilý | Expert

## TERÉN

Upravený | Proměnlivý | Prašan

## SL FUSION

### OBJEDNACÍ KÓDY:

AA7U0414 (ELX11.0),  
AA7U04A4 (ELX12.0)

**PROFIL:** Amphibio

**TECHNOLOGIE:** Powerspine, boční hrany RST, laminované dřevěné jádro, Mono Ti

**GEOMETRIE:** 120/69/103;  
122/69/104; 123/69/107;  
124/69/107

**DÉLKA/RÁDIUS:** 155(11.7),  
160(12), 165(12.4), 170(13)

**SYSTÉM/DESKA:** FUSION

**VÁZÁNÍ:** ELX 11.0 Fusion  
WHT/GRN/BLK

619,-

***Amphibio***

***Lyže, která  
dokáže  
cokoliv***



**ELAN AMPHIBIO JE VYVRCHOLENÍM DESETILETÉ SNAHY  
LYŽAŘSKÝCH ODBORNÍKŮ PŮSOBÍCÍCH V CENTRÁLE FIRMY VE  
SLOVINSKÉM MĚSTEČKU BEGUNJE O VYTVOŘENÍ LYŽE, KTERÁ  
DOKÁŽE VŠECHNO. AMPHIBIO JE SNĚHOVÝM EKIVALENTEM  
VESMÍRNÝCH TECHNOLOGIÍ.**

Design by  
**PORSCHE DESIGN  
STUDIO**

Amphibio je latinský výraz pro obojživelníka. Jen velmi málo členů rozmanité živočišné říše je schopno žít ve vodě i na souši. Musí to být úžasné - mít tělo, které vám umožňuje plavat jako ryba a zároveň plazit se jako had.

Lidé, kteří pracují na vývoji lyží, se od samého počátku snaží tuto obojživelnou všestrannost přenést i na lyže a vyrobit takovou lyži, která nebude znát význam slova kompromis. Lyži, která bude dobrá nejen pro slalom, obří slalom nebo sjezd, ale bude vyhovovat všem disciplínám zároveň. Lyži, která bude jezdit pomalu i rychle, která bude mít výborné vlastnosti jak při krátkých rychlých slalomových obloucích, tak i při dlouhých pomalejších obloucích

obřího slalomu. Lyži, která bude spolehlivá na pevném uježděném povrchu i v měkkém sněhu.

Vývojáři z firmy Elan se snahou o dosažení této univerzality zabývali několik desetiletí. V době, kdy ještě nikdo neznal carvové lyžování, vytvořili univerzální závodní lyži, na které během jedné sezóny závodil fenomenální Ingemar Stenmark ve slalomu i v obřím slalomu.

S nástupem lyží s výrazným bočním vykrojením se univerzality stala ještě větší výzvou. Inženýři v Begunje k tomu přistoupili jako ke skládání puzzle. Dvěma důležitými „dílkami“ byly technologie Fusion – první integrovaný

systém vázání – a technologie WaveFlex™ umožňující větší pružnost lyže. Pravděpodobně nejvýraznější vlastností vývojářů firmy Elan je to, že se vždy dívají dopředu a do budoucnosti. S žádným úspěšným vynálezem nikdy nebyli úplně spokojeni, ale vždy jim poskytl novou inspiraci a motivaci dále vylepšovat své produkty. V jistém smyslu představuje Amphibio splnění celoživotního snu lidí pracujících na vývoji lyží Elan. Je pro sníl totéž, čím jsou obojživelníci pro živočišnou říši. Jedná se o všestrannou lyži, která nezná hranice a je vždy připravena překonat každou výzvu.

## **TO NEJLEPŠÍ PRO TY NEJLEPŠÍ**

Jedním z těch, kteří byli aktivně zapojeni do vývoje řady lyží Amphibio, byl Christian Mayer – bývalá rakouská legenda alpského lyžování, dvojnásobný olympijský vítěz a majitel jedné medaile z mistrovství světa a sedmi medailí ze světového poháru.

„Testoval jsem tyto lyže od prototypu až po konečný výrobek. Jsem přesvědčen, že Elan udělal opět velký krok vpřed tím, že vyvinul lyže, které budou vyhovovat každému. Díky jejich vynikající ovladatelnosti a skvělé přilnavosti hran se na těchto lyžích budete hned cítit jako lepší lyžař. Jsou rychlé a univerzální a mají vše, co očekáváte od nové generace lyží.“

Lyže Amphibio se vyznačují nejen skvělou funkcí, ale také unikátním tvarem a designem, které jsou výsledkem práce renomovaného ateliéru Porsche Design Studio. Z těchto lyží vyzařuje technologická vyspělost, modernost a dokonalost. Díky svým mnoha výjimečným vlastnostem získaly četná ocenění a uznání po celém světě.



*Welcome  
winter!*

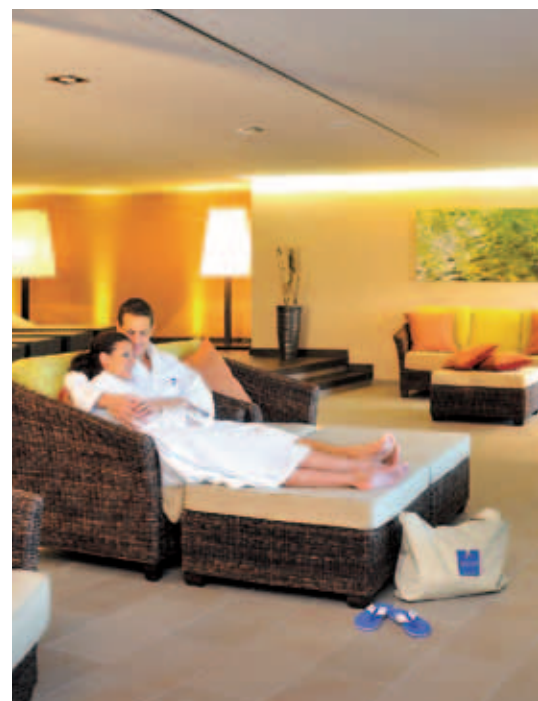



**FALKENSTEINER**  
*Hotels & Residences*

Welcome Home!



© Foto: Tom Lamm

## SUPER ZIMNÍ NABÍDKY!

---

Falkensteiner Hotel Schladming <sup>xxxxs</sup>

Falkensteiner Hotel & Spa Carinzia <sup>xxxxs</sup>

Falkensteiner Hotel Sonnenalpe <sup>xxxx</sup>

Falkensteiner Hotel Cristallo <sup>xxxx</sup>

Falkensteiner Club Funimation Katschberg <sup>xxxx</sup>

Falkensteiner Hotel & Spa Bad Leonfelden <sup>xxxx</sup>

Bližší informace o zimních nabídkách najdete na:  
[www.falkensteiner.com](http://www.falkensteiner.com)





**AMPHIBIO**  
PROFILE

## **ROCKER A CAMBER – DOKONALÉ SPOJENÍ**

Od vynálezu carvového lyžování nepřítahovala žádná technologie tolik pozornosti lyžařských odborníků jako profil rocker. Abyste vše správně pochopili, dovolte nám nyní nastínit vlastnosti a výhody profilů rocker a camber.

Profil camber může být popsán jako oblouk, který sahá od špičky až k patce lyže a je podobný klenbě lidského chodidla. Narozdíl od profilu rocker se camber už dlouho používá pro lyže, které jsou určené pro upravené sjezdovky. Poskytuje zásadní výhodu na uježděných, tvrdých a ledových svazích: hrana lyže se při provedení oblouku dobře zařezává do sněhu, takže celá hrana je při zatáčení v neustálém kontaktu se sněhem. Umožňuje tak dokonalou kontrolu nad lyžemi a skvělou přilnavost.

Profil rocker má původ u vodních sportů. Tato technologie byla nejprve upravena pro snowboardy a později pro freestylové lyže kvůli lepšímu ovládní na čerstvě napadaném prašanu. Profil rocker funguje i na upravených sjezdovkách a jeho zásadní výhodou je to, že nadzvednutá špička a patka usnadňují ovládní lyže v obloucích. Díky tomu lyžař nemusí vynaložit při provedení hlavní fáze oblouku tolik energie. Princip profilu rocker tedy spočívá v tom, že špička a patka jsou zvednuté a hrana není v kontaktu se sněhem po celé své délce, ale jen asi na 80 až 85% délky lyže.

Oba tyto profily mají své výhody. Nicméně v moderní lyžařské technice je třeba využít výhody obou profilů. Pokud se zkombinují, představují lyžařský ekvivalent principu jin a jang. Elan proto vyvinul profil Amphibio®, jedinou technologii na trhu, která zrušila kompromis mezi přilnavostí hran a provedením oblouku.

Tato technologie kombinuje výhody profilů rocker a camber, kdykoliv a kdekoliv je to třeba. Vnější lyže zajišťuje vynikající přilnavost hran a vnitřní lyže umožňuje lepší ovládní, což znamená, že lyže s profilem Amphibio vám poskytují vyšší rychlost a větší důvěru.

## **LEVÁ A PRAVÁ**

Profil rocker obvykle pomáhá snadnějšímu zatáčení, ale menší plocha kontaktu hran se sněhem znamená, že nezaručuje dokonalou přilnavost hran na strmých nebo zledovatělých svazích. Technologie Amphibio využívá rozdílný profil na vnější a vnitřní hraně lyže, což je zárukou skvělé přilnavosti hran a snadného ovládní lyží. Spodní lyže je v kontaktu se sněhem po celé své délce, což zajišťuje optimální přilnavost, zatímco na vnější lyži je hrana v kontaktu se sněhem jen částečně, což usnadňuje zatáčení. Velmi podobně je tomu s technologiemi rocker a camber. Lyžařský průmysl nabízí různá technická řešení, ale většina výrobců obětuje buď pružnost lyží, nebo přilnavost hran. Elan však učinil krok vpřed a spojil obě výhody, aniž by byla omezena přilnavost hran nebo ovládní lyží.

Morfologie, velikost a tvar jsou u každé lyže přizpůsobeny odpovídající straně těla. Levá a pravá noha jsou jiné, asymetrické. Vaše stabilita je ovlivněna tím, jak svou váhu rozložíte na obě nohy. Proto vývojáři firmy Elan vycházeli z předpokladu, že mezi vnitřní a vnější stranou lyže musí být rozdíly. Analýza přenosu síly při lyžování zjistila, že síly na vnější a vnitřní straně lyže skutečně nejsou rozloženy rovnoměrně – siločáry směřují podél lyže podélně a z vnitřní strany směrem ven. To znamená, že vnitřní a vnější hrany lyže musí být konstruovány odlišně. Elan přišel s řešením, které výrazně zlepšilo konstrukci lyží – u lyží Amphibio má levá a pravá lyže rozdílnou strukturu.

**»NA TĚCHTO LYŽÍCH SE HNED CÍTÍTE  
JAKO LEPŠÍ LYŽAŘ – SNADNO  
ZATÁČEJÍ A HRANY VÝBORNĚ DRŽÍ.  
DALI JSME SI ZA CÍL SPOJIT  
KONSTRUKCI ROCKER A CAMBER  
A JE SKVĚLÉ, ŽE SE NÁM TO  
PODAŘILO.«**



**CHRISTIAN MAYER**  
OLYMPIJSKÝ MEDAILISTA



»JSOU TO LYŽE URČENÉ PRO VELKÉ VÝKONY, PŘITOM SE SNADNO OVLÁDAJÍ. EXISTUJE SPOUSTA LYŽÍ, KTERÉ SE CHOVAJÍ DOBŘE PŘI POMALÉ JÍZDĚ, ALE JEN MÁLO Z NICH JE DOBRÝCH I PŘI VYŠŠÍCH RYCHLOSTECH. NA LYŽÍCH AMPHIBIO MŮŽETE KLIDNĚ POŘÁDNĚ ZRYCHLIT.«

**GLEN PLAKE**

LYŽAŘ A INSTRUKTOR LYŽOVÁNÍ



»LYŽE AMPHIBIO SI MĚ NAPROSTO ZÍSKALY. POSKYTUJÍ MI VŠECHNO, CO OD MODERNÍCH LYŽÍ OČEKÁVÁM.«

**BOJAN KRIŽAJ**

SLOVINSKÁ LYŽAŘSKÁ LEGENDA



více na [www.elanskis.com](http://www.elanskis.com)

**AMPHIBIO 88  
XTI FUSION**



## ŘADA ALL MOUNTAIN

Lyže Elan Amphibio® využívají odlišnou konstrukci pravé a levé lyže. Na základě analýz předností profilů rocker a camber jsme spojili technologii WaveFlex™, která vychází z přenosu sil při lyžování, s profilem Amphibio®. Ten kombinuje vnitřní stranu s profilem camber, který zaručuje vyšší přilnavost a stabilitu, a vnější stranu s profilem rocker, který usnadňuje zatáčení. Díky specifické konstrukci pravé a levé lyže jsou tyto lyže velmi univerzální pro různé typy svahů a terénu a přinášejí lyžařům nadšení a radost z jízdy.



# ALL MOUNTAIN AMPHIBIO



## ÚROVEŇ LYŽAŘE

Středně pokročilý | Pokročilý | Expert

## TERÉN

Upravený | Proměnlivý | Prašan

## ÚROVEŇ LYŽAŘE

Středně pokročilý | Pokročilý | Expert

## TERÉN

Upravený | Proměnlivý | Prašan

## ÚROVEŇ LYŽAŘE

Středně pokročilý | Pokročilý | Expert

## TERÉN

Upravený | Proměnlivý | Prašan

## ÚROVEŇ LYŽAŘE

Středně pokročilý | Pokročilý | Expert

## TERÉN

Upravený | Proměnlivý | Prašan

## ÚROVEŇ LYŽAŘE

Středně pokročilý | Pokročilý | Expert

## TERÉN

Upravený | Proměnlivý | Prašan

## ÚROVEŇ LYŽAŘE

Středně pokročilý | Pokročilý | Expert

## TERÉN

Upravený | Proměnlivý | Prašan

### AMPHIBIO 82 XTI FUSION

OBJEDNACÍ KÓD: AB1U1314

PROFIL: Amphibio

TECHNOLOGIE: WaveFlex™, boční hrany SST, dřevěné jádro Force, XTI

GEOMETRIE: 128/82/109

DÉLKA/RÁDIUS: 160(14.0), 168(15.7), 176(17.4), 182(18.4)

SYSTÉM/DESKA: FUSION

VÁŽÁNÍ: ELX 12.0 Fusion WB 88 BLK

WorldSkis.com  
All Mountain / SILBER 749,-

planetSNOW  
TIPP 2014/2015

aktivní  
SKICAZEN  
TOP

### AMPHIBIO 14 FUSION

OBJEDNACÍ KÓD: AB1U1614

PROFIL: Amphibio

TECHNOLOGIE: WaveFlex™, boční hrany RST, dřevěné jádro Force, Dual Ti

GEOMETRIE: 125/74/104

DÉLKA/RÁDIUS: 152(11.3), 160(12.7), 168(14.1), 176(15.7)

SYSTÉM/DESKA: FUSION

VÁŽÁNÍ: ELX 12.0 Fusion BLK

Design by  
PORSCHE DESIGN  
STUDIO 699,-

### AMPHIBIO 88 XTI FUSION

OBJEDNACÍ KÓD: AB0U1014, AB0U0714 (ELX12.0)

PROFIL: Amphibio

TECHNOLOGIE: WaveFlex™, boční hrany SST, dřevěné jádro Force, XTI

GEOMETRIE: 136/88/116

DÉLKA/RÁDIUS: 170(15.5), 178(17.2), 186(19.0)

SYSTÉM/DESKA: FUSION

VÁŽÁNÍ: ELX 12.0 Fusion WB 88 BLK

SKI  
MAGAZIN  
2015  
GOLD  
MEDAL  
GEAR 739,-

sking  
OFFICIAL SELECTION  
2015

SKI  
MAGAZIN  
2015  
GOLD  
MEDAL  
GEAR

### AMPHIBIO 12 FUSION

OBJEDNACÍ KÓD: AB3U1914

PROFIL: Amphibio

TECHNOLOGIE: WaveFlex™, boční hrany RST, dřevěné jádro Force, Mono Ti

GEOMETRIE: 125/74/104

DÉLKA/RÁDIUS: 152(11.3), 160(12.7), 168(14.1), 176(15.7)

SYSTÉM/DESKA: FUSION

VÁŽÁNÍ: ELX 11.0 Fusion BLK/GRN

599,-

### AMPHIBIO 78TI FUSION

OBJEDNACÍ KÓD: AB1U2214

PROFIL: Amphibio

TECHNOLOGIE: WaveFlex™, boční hrany RST, dřevěné jádro Power, Mono Ti

GEOMETRIE: 127/78/107

DÉLKA/RÁDIUS: 160(13.3), 168(14.9), 176(16.5), 182(17.7)

SYSTÉM/DESKA: FUSION

VÁŽÁNÍ: ELX 11.0 Fusion BLK/GRN

WorldSkis.com  
Testovací 2014  
Men Allround 599,-

SKICAZEN  
TOP  
ELLSGORD

### AMPHIBIO 78 FUSION

OBJEDNACÍ KÓD: AB3U2514 (EL11.0), AB4Z1614 (CARBON EL11.0)

PROFIL: Amphibio

TECHNOLOGIE: WaveFlex™, boční hrany RST, dřevěné jádro Power, Lithium

GEOMETRIE: 127/78/107

DÉLKA/RÁDIUS: 152(11.9), 160(13.3), 168(14.9), 176(16.5)

SYSTÉM/DESKA: FUSION

VÁŽÁNÍ: EL 11.0 Fusion BLK/GRN

499,-

## KORUTANY Region Villach



## Zimní zážrak na jihu Rakouska

Kdo hledá během zimní dovolené kombinaci zábavy na lyžích, rodinné idylky, koupání v termálech a vánoční atmosféry jednoho z nejhezčích měst Rakouska, je v regionu Villach správně. Rádost z lyžování si užijete v lyžařských střediscích Gerlitzen Alpe a Dreiländereck, která nabízejí na svých sjezdovkách s jistotou sněhové pokrývky ty nejlepší možné podmínky pro začátečníky i profesionály. Kdo nejedzí na sjezdových lyžích, ten si může užít zábavu při skialpových túrách, při běhu na lyžích nebo sáňkování v přírodním parku Dobratsch nebo na Verditz. Srdečnou atmosféru si můžete užít v městě na Drávě – ve Villachu. Milovníci wellness najdou výborné možnosti využití v nových lázních KärntenTherme v rezortu Warmbad-Villach. Tak pěkná může být dovolená!

### Lyžařské centrum Gerlitzen Alpe

1 000 až 1 911 m n. m., 1 gondola, 7 sedačkových lanovek, 3 vlekly a 4 cvičné vlekly – 39 km skvěle upravených sjezdovek všech stupňů obtížnosti, 15 km neupravených lyžařských cest. Široké sjezdovky s jistotou sněhové pokrývky lákají lyžaře k vykrajovalání širokých oblouků na carvingových lyžích nebo na snowboardu.

### Lyžařské středisko Dreiländereck

680 až 1 600 m n. m., 1 třísedačková lanovka s bublinou, 6 vleků, 2 cvičné vlekly, 17 km sjezdovek všech stupňů obtížnosti. Zázitkem pro malé i velké je 8,4 km dlouhá sáňkařská dráha.

### Vánočně zimní Villach

21. listopadu se otvírají letošní adventní trhy ve Villachu, které najdou návštěvníci téměř v celém centru města. Na konci listopadu zahájí provoz kluziště před radnicí. Program doplní atrakce pro děti, jako je maňáskové divadlo, jízda na ponících nebo setkání se zvířátky, která je možno si pohladit.

### Informace, rezervace a bezplatná objednávka katalogu:

Region Villach Tourismus GmbH  
Töbringer Straße 1, 9523 Villach-Landskron  
Tel.: +43 (0)42 42/42 00 0, e-mail: office@region-villach.at  
www.region-villach.at



HOTELS &  
RESORTS

Naturel

## Naturel Hotels & Resorts

### Lyžování zdarma\* ve vybraných obdobích!

Nabízíme Vám lyžařskou dovolenou v hotelové vesničce Naturel Hoteldorf SCHÖNLEITN v útulných apartmánech s možností stravování formou snídaně, nadstandardní penze nebo jako samozásobitelský pobyt.

### Vrcholem je i tuto zimu lyžování zdarma\* od 11. 1.–30. 1. a 22. 2.–15. 3. 2015.

Ke každé rezervaci patří skipasy do malého, ale velmi příjemného lyžařského střediska Dreiländereck pro 2 dospělé a 2 děti do 15 let zdarma. Skibus z/do Hoteldorfu je rovněž bezplatný. Lyžařská škola v Hoteldorfu nabízí půjčování lyží i lyžařské kurzy na špičkové úrovni. Další skvělou nabídkou je wellness v Hoteldorfu, putování na sněžnicích, skialpové túry a středisko Gerlitzen Alpe.

### Udělejte si dovolenou v útulném apartmánu, již od 98 eur/den.

#### INFO & REZERVACE:

Naturel Hotels & Resorts, Dorf SCHÖNLEITN  
Tel.: +43 (0)42 54/23 84, info@naturelhotels.com, www.naturelhotels.com

KÄRNTEN  
THERME  
Warmbad-Villach

## Ski & Therme SPA

### Zábava na nejvyšší úrovni. Neuvěřitelně intenzivní zážitek. V nejmodernějších lázních Rakouska.

V saunovém světě korutanských lázní si užijete ticho a potěšíte své smysly. Naše lázeňská péče se Vám dostane pod kůži. A pro všechny, kteří se rozhodnou zůstat déle: termální hotel Karawankenhof\*\*\*\*. Místo, kde zažijete čistou radost ze života – prostě nezapomenutelný zážitek.

### LUST & LAUNE v hotelu Karawankenhof

3, 5 nebo 7 nocí za cenu od 339 eur za osobu. Polopenze & lázně včetně 1 masáže Hamam s mýdlovou pěnou, včetně celé nabídky služeb hotelu Karawankenhof. Děti do 3,99 let zdarma. Hlídnání dětí v Croco klubu.

#### KONTAKT:

Thermenhotel Karawankenhof\*\*\*\*  
– hotel nových lázní KärntenTherme  
Kadischenallee 27, A-9504 Warmbad-Villach  
Tel.: +43 (0)42 42 30 01 10, reservierung@warmbad.at  
www.kaerntentherme.com  
www.karawankenhof.com



# ALL MOUNTAIN MORPHEO



**ÚROVEŇ LYŽÁŘE**  
 Středně pokročilý | Pokročilý | Expert  
**TERÉN**  
 Upravený | Proměnlivý | Prašan

**ÚROVEŇ LYŽÁŘE**  
 Středně pokročilý | Pokročilý | Expert  
**TERÉN**  
 Upravený | Proměnlivý | Prašan

**ÚROVEŇ LYŽÁŘE**  
 Středně pokročilý | Pokročilý | Expert  
**TERÉN**  
 Upravený | Proměnlivý | Prašan

**ÚROVEŇ LYŽÁŘE**  
 Středně pokročilý | Pokročilý | Expert  
**TERÉN**  
 Upravený | Proměnlivý | Prašan

**ÚROVEŇ LYŽÁŘE**  
 Středně pokročilý | Pokročilý | Expert  
**TERÉN**  
 Upravený | Proměnlivý | Prašan

**ÚROVEŇ LYŽÁŘE**  
 Středně pokročilý | Pokročilý | Expert  
**TERÉN**  
 Upravený | Proměnlivý | Prašan

## MORPHEO 10 TI ORANGE FUSION

**OBJEDNACÍ KÓD:** AB5U4014  
**PROFIL:** Parabolický rocker  
**TECHNOLOGIE:** WaveFlex™, boční hrany PST, dřevěné jádro Dual, Mono Ti  
**GEOMETRIE:** 125/76/104  
**DÉLKA/RÁDIUS:** 152(12.0), 160(13.5), 168(15.1), 176(16.7)  
**SYSTÉM/DESKA:** FUSION  
**VÁZÁNÍ:** EL 10.0 Fusion BLK/RED

399,-

## MORPHEO 8 GREEN QT

**OBJEDNACÍ KÓD:** AB5U4114  
**PROFIL:** Parabolický rocker  
**TECHNOLOGIE:** WaveFlex™, boční hrany PST, dřevěné jádro Dual, laminát  
**GEOMETRIE:** 125/76/104  
**DÉLKA/RÁDIUS:** 152(12.0), 160(13.5), 168(15.1), 176(16.7)  
**SYSTÉM/DESKA:** QUICK TRICK  
**VÁZÁNÍ:** EL 10.0 QT BLK/GRN

369,-

## MORPHEO 6 GREEN QT

**OBJEDNACÍ KÓDY:** AB6U4314 (EL10.0), AB6U4414 (PLATE), AB6U4214,  
**PROFIL:** Parabolický rocker  
**TECHNOLOGIE:** WaveFlex™, Full Power Cap, dřevěné jádro Dual, laminát  
**GEOMETRIE:** 125/76/103  
**DÉLKA/RÁDIUS:** 152(12.3), 160(13.9), 168(15.8), 176(17.2)  
**SYSTÉM/DESKA:** QUICK TRICK  
**VÁZÁNÍ:** EL 10.0 QT BLK/GRN

299,-

## MORPHEO 6 RED QT

**OBJEDNACÍ KÓDY:** AB6Z9114 (EL10.0), AB6Z9214 (PLATE), AB6U4514,  
**PROFIL:** Parabolický rocker  
**TECHNOLOGIE:** WaveFlex™, Full Power Cap, dřevěné jádro Dual, laminát  
**GEOMETRIE:** 125/76/103  
**DÉLKA/RÁDIUS:** 152(12.3), 160(13.9), 168(15.8), 176(17.2)  
**SYSTÉM/DESKA:** QUICK TRICK  
**VÁZÁNÍ:** EL 10.0 QT BLK/SMOKE

299,-

## MORPHEO 4 GREEN PLATE

**OBJEDNACÍ KÓDY:** AB8Z9514 (EL10.0), AB8Z9414 (PLATE), AB8Z9314,  
**PROFIL:** Early Rise Rocker  
**TECHNOLOGIE:** Express, Full Power Cap, dřevěné jádro Complex, laminát  
**GEOMETRIE:** 114/70/100  
**DÉLKA/RÁDIUS:** 144(10.7), 152(12.2), 160(13.7), 168(15.3)  
**SYSTÉM/DESKA:** 9 + PLATE  
**VÁZÁNÍ:** EL 10.0 BLK/SMOKE

set

199,-

## MORPHEO 4 RED PLATE

**OBJEDNACÍ KÓDY:** AB8U5314 (EL10.0), AB8U5214 (PLATE), AB8U5114,  
**PROFIL:** Early Rise Rocker  
**TECHNOLOGIE:** Express, Full Power Cap, dřevěné jádro Complex, laminát  
**GEOMETRIE:** 114/70/100  
**DÉLKA/RÁDIUS:** 144(10.7), 152(12.2), 160(13.7), 168(15.3)  
**SYSTÉM/DESKA:** 9 + PLATE  
**VÁZÁNÍ:** EL 10.0 BLK/RED

set

199,-



## Lyžařský areál Präbichl – „Vyrážíme na opravdové hory“

Lyžařská aréna Präbichl, moderní lyžařské středisko v turisticky hojně navštěvované oblasti Hochsteiermark leží v nadmořské výšce 1 100 – 1 900 m.n.m. a disponuje 20 km sjezdovek různých stupňů obtížnosti. Přečrání rodinné sjezdovky, skvěle připravené carvingové svahy a prudké sjezdy na Polsteru pro sportovní lyžaře nabízejí vše od pomalého sjíždění až po silný zážitek v hlubokém sněhu. Präbichl zaručuje ryzí zimní zábavu při nejvyšší možné jistotě sněhové pokrývky (100% zasněžení).

**Vrcholnými zážitky jsou „Purzelwiese & Schlumperwald“.** Na Purzelwiese, uzavřeném cvičném areálu s jezdicím „kouzelným kobercem“ a cvičným vleku, mohou děti a začátečníci procvičovat první obloučky na lyžích. A zážitková jízda v „Schlumperwaldu“ mezi světlavými obyvateli tohoto pohádkového lesa bude fascinovat jistě všechny děti.

**Novinka: Terasa Arenastub´n**

[www.praebichl.at](http://www.praebichl.at)

## Hüttendorf Präbichl

[www.huettendorf-praebichl.at](http://www.huettendorf-praebichl.at)

Naše chaty v Hüttendorf Präbichl se nacházejí přímo u lyžařského střediska Präbichl s překrásným výhledem na panorama okolních hor! Každá z 10 moderních samozásobitelských chat nabízí na ploše kolem 65 m<sup>2</sup> prostor pro 5–7 osob. Při vybavování chat jsme se soustředili obzvláště na velké pohodlí hostů. Vybavení: sauna, krbová kamna, podlahové topení, 2 ložnice, kompletně vybavená obývací kuchyň s pohovkou, terasa, satelitní televize.

**Top nabídky k začátku sezóny: „Zimní slunce, zábava na lyžích & kouzlo turistických chat“** Vykrojte ve sněhu první oblouky a užijte si několik lyžařských dnů na chatě v Hüttendorf Präbichl. Je jedno, zda jste na lyžích nebo ležíte v sauně, odpočíváte u krbu s praskajícím ohněm nebo si užíváte veselou zábavu na chatě!

**3 nebo 4 dny dovolené na chatě (čt-ne/ne-čt) včetně třídenního skipasu, cena za balíček do 21. 12. 2014 pro rodinu (2 dospělí + 2 děti) od 469 EUR. Cena balíčku při obsazení chaty 6 osobami od 114 EUR za osobu.**

**Lednová nabídka: 7 dní dovolené na chatě včetně 6denního skipasu od 224 EUR na osobu při obsazení 6 osobami!** Cena je bez vedlejších nákladů (elektrický proud, úklid, místní taxi).

### INFORMACE O LYŽAŘSKÉM STŘEDISKU:

Präbichl Bergbahnen  
8794 Vordernberg  
Weidauweg 18  
Tel: +43/3849/6060-0  
office@praebichl.at

2 čtyřsedačkové lanovky  
1 jednosedačková lanovka  
2 vleky  
1 cvičný vlek, 1 posuvný pás  
20 km sjezdovek  
Purzelwiese & Schlumperwald

### TIPY:

- \* začátek sezóny: 6. 12. 2014
- \* Intersport Rent Präbichl půjčovna lyží a snowboardů
- \* lyžařská škola Präbichl  
+43/(0)664/88717944

### REZERVACE:

Hüttendorf Präbichl  
8794 Vordernberg  
Tel: +43/664/5124646  
office@huettendorf-praebichl.at





## Davo Karničar

### PROJEKT 2016

Davo Karničar zdolal ve věku 38 let Mount Everest a ve svých 44 letech si mohl odškrtnout sedm nejvyšších vrcholů světa. Letos oslaví 52. narozeniny a stále má před sebou jeden velký cíl.

„Po dlouhé době, kdy jsem dosáhl několika úspěchů, ale zažil i neúspěchy a nehody a kdy jsem se věnoval různým projektům, jako například výstavbě horské chaty v Jezersku, jsem po dohodě se svou rodinou udělal rozhodnutí, že se zase několik let budu více věnovat horám. Mým hlavním cílem v horizontu tří až čtyř let bude vrchol K2,“ popsal své plány Karničar.

Hora vysoká 8611 m na hranicích Pákistánu a Číny, které je známá pod názvem K2, je velkým lákadlem a zároveň postrachem horolezců. Jedná se o druhou nejvyšší horu světa a zároveň druhou nejnebezpečnější. Na každé čtyři lidi, kteří dosáhli vrcholu, jeden při pokusu o jeho zdolání zemře. Nikdo dosud nezvládl kompletní sjezd z vrcholu K2 na lyžích, zatím

byly provedeny dva neúspěšné pokusy. Zdolání druhé nejvyšší hory světa na lyžích je pravděpodobně nejvyšší metou moderního extrémního lyžování.

Davo Karničar se postupně připravuje na tento náročný cíl. „Během posledních zim jsem strávil hodně času na slovinských horách, na Elbrusu a také v Peru na Cordillera Blanca,“ řekl. „Snažím se zlepšit své dovednosti, přemýšlím o všech detailech a hledám rezervy, abych zjistil, co se ještě musím naučit.“

Letos na podzim plánuje další cestu do Nepálu na jednu ze sedmitisícovek, v roce 2015 se chystá do pohoří Karakoram sjet na lyžích horu Gašerbrum. Proč? „Protože leží v těsné blízkosti hory K2. A taky se chci přesvědčit, jestli zůstanu i nadále stejně odhodlaný zdolat v roce 2016 vrchol K2,“ vysvětluje Davo.

V té době mu bude 54 let. Podle něj takový výkon záleží spíše na schopnostech než na věku. „Jsem upřímně přesvědčen, že K2 je možné sjet na lyžích,“ dodal Karničar.



Víte, jak vzrostly ceny skipasů v letošní zimní sezóně?



**ÚROVEŇ LYŽÁŘE**  
 Středně pokročilý | Pokročilý | Expert

**TERÉN**  
 Nahoru | Dolů

## HIMALAYA

**OBJEDNACÍ KÓD:** AD5U5414  
**PROFIL:** Mountain Rocker  
**TECHNOLOGIE:** Bridge, Dual Radius, Monoblock, laminované dřevěné jádro, laminát  
**GEOMETRIE:** 125/95/112; 126/96/113; 127/97/114; 128/98/115  
**DÉLKA/RÁDIUS:** 163(20/18), 170(22/20), 177(23.5/21.5), 184(24.5/22.5)  
**VÁZÁNÍ:** Ambition 12 BEZ BRZD  
**HMOTNOST:** 1450g ± 40g

459,-



NOVINKA

**ÚROVEŇ LYŽÁŘE**  
 Středně pokročilý | Pokročilý | Expert

**TERÉN**  
 Nahoru | Dolů

## LHOTSE

**OBJEDNACÍ KÓD:** AD6U8614  
**PROFIL:** Mountain Rocker  
**TECHNOLOGIE:** Bridge, boční hrany PST, laminované dřevěné jádro, laminát  
**GEOMETRIE:** 126/86/112; 126/87/112; 126/88/112  
**DÉLKA/RÁDIUS:** 170(16.0), 177(18.0), 184(21)  
**VÁZÁNÍ:** Ambition 12 BEZ BRZD  
**HMOTNOST:** 1450g ± 20g



446,-



**ÚROVEŇ LYŽÁŘE**  
 Středně pokročilý | Pokročilý | Expert

**TERÉN**  
 Nahoru | Dolů

## ALASKA PRO

**OBJEDNACÍ KÓD:** AD7U5914  
**PROFIL:** Mountain Rocker  
**TECHNOLOGIE:** Bridge, Dual Radius, Monoblock, laminované dřevěné jádro, laminát  
**GEOMETRIE:** 109/77/98; 109/78/98\*; 109/79/99\*\*; 110/80/100\*\*\*  
**DÉLKA/RÁDIUS:** 156(22/19), 163(23.6/19.5), 170(24.5/20.1), 177(26.2/21.8)  
**VÁZÁNÍ:** Ambition 12 BEZ BRZD  
**HMOTNOST:** 1140g ± 40g

369,-

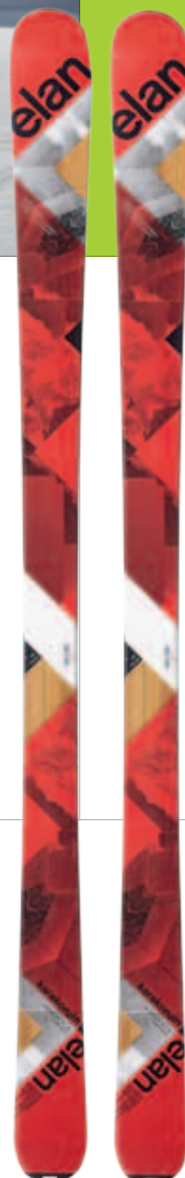

**ÚROVEŇ LYŽÁŘE**  
 Středně pokročilý | Pokročilý | Expert

**TERÉN**  
 Nahoru | Dolů

## KARAKORUM

**OBJEDNACÍ KÓD:** AD8U6014  
**PROFIL:** Mountain Rocker  
**TECHNOLOGIE:** Monoblock, laminované dřevěné jádro, laminát  
**GEOMETRIE:** 118/78/106; 120/80/108\*  
**DÉLKA/RÁDIUS:** 154(13.2), 162(14.9), 170(16.7)\*, 178(18.5)\*  
**VÁZÁNÍ:** Ambition 12 BEZ BRZD  
**HMOTNOST:** 1340g ± 40g

249,-



**ÚROVEŇ LYŽÁŘE**  
 Středně pokročilý | Pokročilý | Expert

**TERÉN**  
 Nahoru | Dolů

## TRIGLAV

**OBJEDNACÍ KÓD:** AD9U5614  
**PROFIL:** Běžný  
**TECHNOLOGIE:** Bridge, Monoblock, laminované dřevěné jádro, karbon  
**GEOMETRIE:** 89/66/80  
**DÉLKA/RÁDIUS:** 161(27.6)  
**HMOTNOST:** 730g ± 20g

529,-

# NEJLEHČÍ LYŽE NA SVĚTĚ



Dámská kabelka váží  
1,5 až 4 kg.

Nové lyže Elan Delight  
s technologiemi, které  
odrážejí specifické  
potřeby žen – lyžařek,  
váží méně.



## Delight

Pro LEHKOST  
a téměř dokonalý  
styl lyžování.

Jeden pár lyží Delight  
váží od 3,5 kg (včetně vázání).



1

### WAVELIGHT

Vlny zvyšují pružnost lyží a zaručují lepší  
stabilitu v obloucích. Díky specifickému  
tvaru vln jsou lyže také tenčí a lehčí.

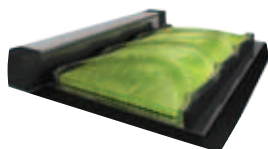

2

### DŘEVĚNÉ JÁDRO TRULITE

Lehké dřevěné jádro po celé délce lyže,  
speciálně vytvořené pro ženy, vyrobené  
z pečlivě vybraných druhů dřeva a upravené  
na míru podle potřeb jednotlivých cílových  
skupin.

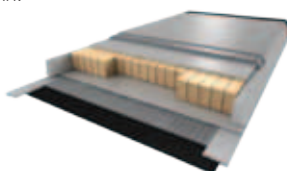

3

### PROFIL EARLY RISE ROCKER

Uspadňuje provádění oblouků a skluz  
při průjezdu obloukem.

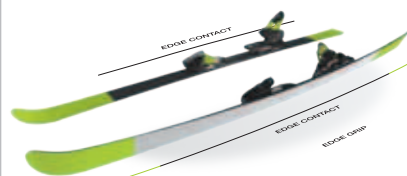



W STUDIO  
ALL  
MOUNTAIN



EasySkiing    LightWeight



ÚROVEŇ LYŽAŘKY



EasySkiing    LightWeight



ÚROVEŇ LYŽAŘKY



EasySkiing    LightWeight



ÚROVEŇ LYŽAŘKY



EasySkiing    LightWeight



ÚROVEŇ LYŽAŘKY



## SPEED MAGIC FUSION

OBJEDNACÍ KÓD: AC0U6314

PROFIL: Amphibio

TECHNOLOGIE: Powerspire, boční hrany RST, laminované dřevěné jádro, MonoTi

GEOMETRIE: 119/69/102; 120/69/103; 122/69/104; 123/69/107

DĚLKA/RÁDIUS: 150(11), 155(11.7), 160(12), 165(12.4)

SYSTÉM/DESKA: FUSION

VÁZÁNÍ: ELW 11.0 FUSION BLK

RAZANTNÍ OBLUKY

**545,-**

## INTERRA FUSION

OBJEDNACÍ KÓD: AC0U6614

PROFIL: Amphibio

TECHNOLOGIE: WaveFlex™, boční hrany SST, dřevěné jádro Trulite, MonoTi

GEOMETRIE: 134/86/114; 136/88/116

DĚLKA/RÁDIUS: 152(11.9), 158(13.5), 168(15.5)

SYSTÉM/DESKA: FUSION

VÁZÁNÍ: ELW 11.0 FUSION BLK WB88

RAZANTNÍ OBLUKY

**699,-**

## INSOMNIA FUSION

OBJEDNACÍ KÓD: AC0U6914

PROFIL: Amphibio

TECHNOLOGIE: WaveFlex™, boční hrany RST, dřevěné jádro Trulite, MonoTi

GEOMETRIE: 125/74/104

DĚLKA/RÁDIUS: 152(11.3), 158(12.7), 166(14.1)

SYSTÉM/DESKA: FUSION

VÁZÁNÍ: ELW 11.0 FUSION BLK

RAZANTNÍ OBLUKY

**599,-**

## INSPIRE FUSION

OBJEDNACÍ KÓD: AC1V2114

PROFIL: Amphibio

TECHNOLOGIE: WaveFlex™, boční hrany RST, dřevěné jádro Dualite, Lithium

GEOMETRIE: 127/78/107

DĚLKA/RÁDIUS: 152(11.9), 158(13.3), 166(14.9)

SYSTÉM/DESKA: FUSION

VÁZÁNÍ: ELW 11.0 FUSION WHT/BLK

RAZANTNÍ OBLUKY

**499,-**



W STUDIO  
ALL  
MOUNTAIN



EasySkiing LightWeight



ÚROVEŇ LYŽÁŘKY

Pro mírné oblouky    Pro dynamické oblouky    Pro razantní oblouky



EasySkiing LightWeight



ÚROVEŇ LYŽÁŘKY

Pro mírné oblouky    Pro dynamické oblouky    Pro razantní oblouky



EasySkiing LightWeight



ÚROVEŇ LYŽÁŘKY

Pro mírné oblouky    Pro dynamické oblouky    Pro razantní oblouky



EasySkiing LightWeight



ÚROVEŇ LYŽÁŘKY

Pro mírné oblouky    Pro dynamické oblouky    Pro razantní oblouky



EasySkiing LightWeight



ÚROVEŇ LYŽÁŘKY

Pro mírné oblouky    Pro dynamické oblouky    Pro razantní oblouky

NEJLEHČÍ DÁMSKÁ LYŽE NA SVĚTĚ

## ILUMINA QT

**OBJEDNACÍ KÓDY:** AC5U7514

**PROFIL:** Early Rise Rocker

**TECHNOLOGIE:** WaveLight, boční hrany HSS, dřevěné jádro Dualite, laminát

**GEOMETRIE:** 124/75/104

**DĚLKA/RÁDIUS:** 140(9.6), 146(10.6), 152(11.6), 158(12.7)

**SYSTÉM/DESKA:** QUICK TRICK

**VÁŽÁNÍ:** ELW 9.0 QT  
BLK/SMOKE



449,-

## DELIGHT QT

**OBJEDNACÍ KÓDY:** AC5U7214 (QT ELW9.0), AC5U8814 (QT EL7.5)

**PROFIL:** Early Rise Rocker

**TECHNOLOGIE:** WaveLight, dřevěné jádro Trulite

**GEOMETRIE:** 126/76/103

**DĚLKA/RÁDIUS:** 140(9.5), 146(10.5), 152(11.5), 158(12.6), 166(14.2)

**SYSTÉM/DESKA:** QUICK TRICK

**VÁŽÁNÍ:** ELW 9.0 QT  
WHT/GLT



429,-

## BLACK MAGIC QT

**OBJEDNACÍ KÓD:** AC5Z5214

**PROFIL:** Early Rise Rocker

**TECHNOLOGIE:** WaveFlexTM, Monoblock, dřevěné jádro Dualite, laminát

**GEOMETRIE:** 119/72/100

**DĚLKA/RÁDIUS:** 140(10.0), 146(11.0), 152(12.1), 158(13.2)

**SYSTÉM/DESKA:** QUICK TRICK

**VÁŽÁNÍ:** ELW 9.0 QT  
BLK/SMOKE



349,-

## ZEST QT

**OBJEDNACÍ KÓD:** AC5U7814

**PROFIL:** Parabolic Rocker

**TECHNOLOGIE:** WaveFlexTM, Full Power Cap, dřevěné jádro Dualite, laminát

**GEOMETRIE:** 125/76/103

**DĚLKA/RÁDIUS:** 140(10.2), 146(11.3), 152(12.3), 158(13.9)

**SYSTÉM/DESKA:** QUICK TRICK

**VÁŽÁNÍ:** ELW 9.0 QT  
WHT/GLT



299,-

## SNOW QT

**OBJEDNACÍ KÓD:** AC6U7914

**PROFIL:** Early Rise Rocker

**TECHNOLOGIE:** Express, Full Power Cap, Monolite, laminát

**GEOMETRIE:** 115/70/100

**DĚLKA/RÁDIUS:** 140(9.7), 146(10.7), 152(12.2), 158(13.7)

**SYSTÉM/DESKA:** QUICK TRICK

**VÁŽÁNÍ:** EL 7.5 AC  
QT WHT



249,-

# Zimní Alpy

CESTOVNÍ KANCELÁŘ S-GUIDE



**Pojedte s námi na lyže a získáte**

Navigaci Tom Tom v hodnotě 3.000 Kč

Skipas do střediska Pitztal a Bad Kleinkirchheim

Poukaz pro 2 osoby do wellness centra Infnit

[www.Zimni-Alpy.cz](http://www.Zimni-Alpy.cz)

# Mladí lyžaři



Nejmladší lyžaři nejsou jen zmenšeninami dospělých lyžařů. Pravděpodobně nejpatrnějším znakem dětského vybavení je to, že jejich boty a vázání zakrývají mnohem větší část délky lyže než u dospělých lyžařů. Lyže tedy nemohou být tak pružné, což může znesnadnit první lyžařské pokusy.

Tým vývojářů firmy Elan k tomu problému přistoupil specifickým způsobem: vyvinul dětské lyže, které jsou mnohem pružnější než jakékoli jiné dětské lyže na trhu. A aby byl efekt ještě účinnější, přišli také s první dětskou lyžařskou botou, která se ohýbá spolu s lyžemi. Toto komplexní a revoluční řešení se nazývá technologie U-Flex.

Děti samozřejmě příliš nezajímá, jak vyspělá je technologie jejich lyžařského vybavení. Ovšem efekt je podobně převratný, jako když před léty dospělí přestali zápasit s lyžováním na rovných lyžích nebo na lyžích s malým bočním vykrojením. Tento pokrok při prvních pokusech na sněhu znamená, že děti si tento sport více užívají, chtějí se k němu vracet a dělají rychlejší pokroky.



## PRUŽNÁ BOTA

I když je pružnost lyže velmi důležitá, mnohem převratnější změna nastala u boty, kterou Elan vyvinul ve spolupráci s Alpinou. Lyžačky Ezyy a Bloom s technologií U-Flex se přizpůsobují přirozenému ohýbání chodidla a pružná přední část podrážky jim umožňuje ohýbat se spolu s lyží. Tyto boty jsou nejen ohebné, ale i teplé, pohodlné a umožňují dětem hýbat uvnitř prsty.

Když rodiče kupují dětem lyžařské boty, už předem se obávají, že děti z nich rychle vyrostou. Tento problém je u modelů Ezyy a Bloom vyřešen speciální vložkou pro upravení velikosti a objemu boty. Tato oboustranná plastová vložka upravuje velikost boty podle toho, kterou stranou se do boty vloží. Boty jsou tedy vhodné pro tři velikosti nohy.

## EZYY & BLOOM

Na základě poznatku, že vyšší pružnost lyží přispívá ke snadnějšímu učení, vyvinulo oddělení výzkumu a vývoje firmy Elan také lyžařské boty s technologií U-Flex. Zákazníci mají nyní možnost koupit si sadu lyží a bot s touto technologií. Nová bota kopíruje tvar nohy a ohýbá se spolu s ní, takže zároveň podporuje pružnost lyže a usnadňuje učení.

více na [www.elanskis.com](http://www.elanskis.com)



I love skiing! ELAN  
 ik hou van skien  
 I LIKE SKIING  
 Я люблю аз окужам  
 雪中一定"いすき"  
 MIRABADA



OHEBNÁ BOTA



OHEBNÁ LYŽE

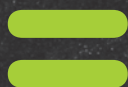

IDEÁLNÍ PRUŽNOST

## TECHNOLOGIE OVĚČENÁ CENAMI



Technologie U-Flex přesvědčila mnoho odborníků a porotců udílejících různá ocenění.

Elan získal za tuto technologii Zlatou medaili ISPO 2014 na největším světovém sportovním veletrhu v Mnichově. Porota Plus X Award udělila technologii U-Flex cenu „Nejlepší produkt roku 2014“.

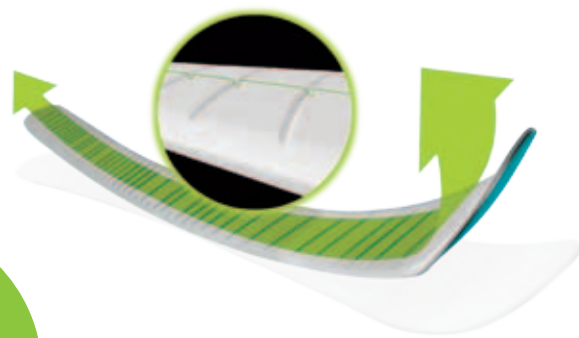

## PRUŽNÁ LYŽE

Technologie U-Flex je použita u řady lyží určených pro nejmladší závodníky. Každý si zde může najít model, který mu nejlépe vyhovuje. Tyto lyže jsou až o 25% pružnější než nejměkčí dětské lyže, které se dosud na trhu nabízely. Mohou se také pochlubit lehkým jádrem Synflex, konstrukcí Full Power Cap a profilem Early Rise s mírným rockerovým profilem na špičce a patce, což přispívá k velmi snadnému ovládní těchto lyží.

Zde je přehled různých modelů: RC Race je malá závodní lyže s dřevěným jádrem Dual Wood Core, technologií WaveFlex™ a moderním závodním grafickým designem, který se dobře hodí k botám. Model Jett je také inspirován závodními lyžemi a model Starr má stejné technologie, ale hravější grafický design. Dále se v této řadě nabízí dívčí model Sky, který si určitě oblíbí každá malá lyžařka, a model Maxx, který vypadá trochu jako freestylová lyže.

Všechny lyže používají systém Quick Trick, který umožňuje snadné nastavení vázání.



MAXX

## JUNIOR

Řada lyží Elan Junior přivede děti zpět k lyžování. Díky exkluzivní technologii U-Flex jsou lyže o 25% pružnější než je v této kategorii běžné, a tím dětem výrazně usnadňují první lyžařské pokusy. Lehké jádro Synflex a konstrukce Full Power Cap s profilem Early Rise Rocker umožňují dětem dělat plynulé oblouky bez námahy a užít si zábavu na sněhu. Díky těmto lyžím je lyžování stejně snadné jako chůze.

více na [www.elanskis.com](http://www.elanskis.com)



# JUNIOR



NOVINKA

### ÚROVEŇ LYŽÁŘE

První obiloučky | Rádění na sněhu | Chytí mě, jestli to dokážes

## RC RACE QT

OBJEDNACÍ KÓD: AF0U7614

PROFIL: Běžný

TECHNOLOGIE: WaveFlex™, Full Power Cap, dřevěné jádro Dual, laminát

GEOMETRIE: 114/70/98, 114/70,5/99, 115/71/100, 116/71,5/101, 117/72/102,

DĚLKA/RÁDIUS: 110(6.2), 120(7.5), 130(8.9), 140(10.3), 150(11.9)

SYSTÉM/DESKA: QUICK TRICK

VÁZÁNÍ: EL 4.5 AC QT / EL 7.5 AC QT BLK

110-120	130-150
179,-	199,-



NOVINKA

### ÚROVEŇ LYŽÁŘE

První obiloučky | Rádění na sněhu | Chytí mě, jestli to dokážes

## JETT QT

OBJEDNACÍ KÓD: AF2B6314

PROFIL: Early Rise Rocker

TECHNOLOGIE: U-Flex, Full Power Cap, Synflex, laminát

GEOMETRIE: 101/69/90, 105/67/93\*, 109/67/95\*\*

DĚLKA/RÁDIUS: 70(2.5), 80(3.5), 90(5.3), 100(6.2), 110(7.0)\*, 120(8.6)\*, 130(9.4)\*\*, 140(11.2)\*\*, 150(13.1)\*\*

SYSTÉM/DESKA: QUICK TRICK

VÁZÁNÍ: EL 4.5 AC QT / EL 7.5 AC QT BLK

70-120	130-150
169,-	179,-



NOVINKA

### ÚROVEŇ LYŽÁŘE

První obiloučky | Rádění na sněhu | Chytí mě, jestli to dokážes

## STARR QT

OBJEDNACÍ KÓD: AF2B6414

PROFIL: Early Rise Rocker

TECHNOLOGIE: U-Flex, Full Power Cap, Synflex, laminát

GEOMETRIE: 101/69/90, 105/67/93\*, 109/67/95\*\*

DĚLKA/RÁDIUS: 70(2.5), 80(3.5), 90(5.3), 100(6.2), 110(7.0)\*, 120(8.6)\*, 130(9.4)\*\*, 140(11.2)\*\*, 150(13.1)\*\*

SYSTÉM/DESKA: QUICK TRICK

VÁZÁNÍ: EL 4.5 AC QT / EL 7.5 AC QT BLK

70-120	130-150
169,-	179,-



NOVINKA

NOVINKA

#### ÚROVEŇ LYŽÁŘE

První obloučky | Rádění na sněhu | Chytí mě, jestli to dokážes

### SKY QT

OBJEDNACÍ KÓD: AF2B6514

PROFIL: Early Rise Rocker

TECHNOLOGIE: U-Flex, Full Power Cap, Synflex, laminát

GEOMETRIE: 101/69/90, 105/67/93\*; 109/67/95\*\*

DÉLKA/RÁDIUS: 70(2.5), 80(3.5), 90(5.3), 100(6.2), 110(7.0)\*, 120(8.6)\*, 130(9.4)\*\*, 140(11.2)\*\*, 150(13.1)\*\*

SYSTÉM/DESKA: QUICK TRICK

VÁŽÁNÍ: EL 4.5 AC QT / EL 4.5 AC QT WHT / EL 7.5 AC QT WHT

70-120	130-150
169,-	179,-



NOVINKA

NOVINKA

#### ÚROVEŇ LYŽÁŘE

První obloučky | Rádění na sněhu | Chytí mě, jestli to dokážes

### MAXX QT

OBJEDNACÍ KÓD: AF2B6614

PROFIL: Early Rise Rocker

TECHNOLOGIE: U-Flex, Full Power Cap, Synflex, laminát

GEOMETRIE: 101/69/90, 105/67/93\*; 109/67/95\*\*

DÉLKA/RÁDIUS: 70(2.5), 80(3.5), 90(5.3), 100(6.2), 110(7.0)\*, 120(8.6)\*, 130(9.4)\*\*, 140(11.2)\*\*, 150(13.1)\*\*

SYSTÉM/DESKA: QUICK TRICK

VÁŽÁNÍ: EL 4.5 AC QT / EL 7.5 AC QT BLK

70-120	130-150
169,-	179,-

čamv

I love skiing! ELAN

ik hou van skien

I LIKE SKIING

Ja bolim na okujaj

スキーが好き!

M'AGRADA

ESQUIAR

VOLIM SKIJANJE

ICH LIEB

SKIHAREN



### EZYY

OBJEDNACÍ KÓD: BJA0114, RBJA0214

TECHNOLOGIE: U-Flex, plastová vložka pro upravení velikosti boty

KONSTRUKCE: Cabrio

SKELET: Polypropylen

VNITŘNÍ BOTA: S termoizolací

VELIKOSTI: (16.5, 17, 17.5); (17, 17.5, 18); (18.5, 19, 19.5); (20, 20.5, 21); (21.5, 22, 22.5)

PŘEZKY: 1 nylonová přezka (16.5 - 19.5)

2 nylonové přezky (20 - 22.5)

VÝHODY: Snadné lyžování - možnost upravení velikosti - nohy v teple - snadné obouvání

16.5-19.5	20.5-22.5
79,-	88,-

# DOPŘEJTE SI ZIMNÍ DOVOLENOU V KORUTANECH

*na slunečné straně rakouských Alp*



## Chcete vědět o místě, kde se zimní sny stávají skutečností?

Vyražte na lyžařskou dovolenou na slunečný jih Rakouska, kde na vás čekají upravené svahy a rozmanitá nabídka na sjezdovkách i mimo ně. Vybrat si lze z celkem třiatvadeseti lyžařských středisek, z nichž mnohé se tyčí více než 3 000 metrů nad mořem, zatímco jiné nadchnou coby rodinná destinace. Budte si tedy jistí, že svoji vysněnou trať zaručeně najdete. Některé z lyžařských středisek dokonce patří mezi nejlepší v celém Rakousku. Díky své geografické poloze v alpsko-jadranské oblasti jsou Korutany obzvlášť hýčkané sluncem. Hosté tu zažijí zimní klima bohaté na sníh a o sto hodin slunečního svitu více než v jiných lyžařských destinacích západně od hlavního alpského hřebene. Navíc jsou Korutany považovány za místo se zaručenými sněhovými podmínkami. V průběhu loňské zimy se obyvatelé Korutan radovali dokonce z největšího množství sněhu v celých Alpách. Cenově výhodný top Skipas Kärnten-Osttirol-Gold otevírá dveře dokořán celým rodinám. Vybrat si můžete také některý z regionálních pasů, paušálních balíčků s bonusy v podobě atraktivních služeb a nabídek „ski-for-free“.

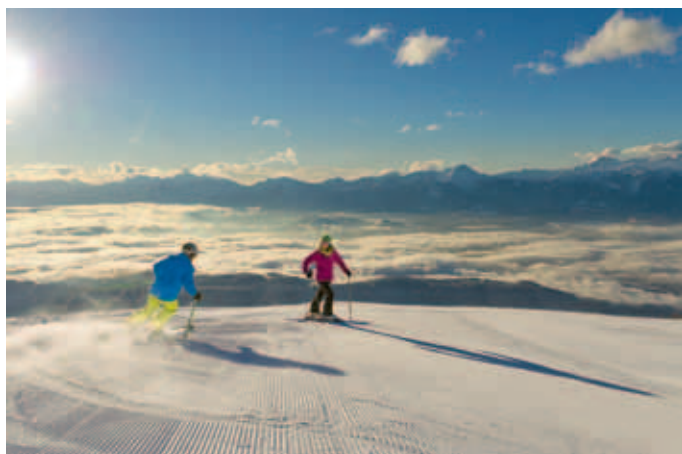

## Vzrušující zábava na sjezdovkách i mimo ně – Bad Kleinkirchheim a region Villach

Spoustu zábavy přináší hostům také celá řada vzrušujících možností mimo sjezdovky. Například bruslaři a vyznavači curlingu mají k dispozici bezpočet zamrzlých jezer. Korutany patří mj. mezi oblíbené cíle individualistů a milovníků lyžařských túr. O pestrost a rozmanitost zážitků se postarají běžecké tratě, osvětlené sáňkařské dráhy a turistika na sněžnicích. Lyžařský den v Korutanech můžete nechat příjemně doznít při zimním wellnessu. K dobití energie lákají termální římské lázně Römerbad a lázně St. Kathrein v Bad Kleinkirchheimu, termální lázně ve Warmbad-Villachu i nové lázeňské domy u korutanských jezer a řada wellnessových center v areálech hotelů.

Více denní skipas v **Bad Kleinkirchheimu** (od 2 dnů) umožňuje svobodně se každý den rozhodnout, zda dát přednost sjezdovkám nebo lázním. A od 8. března je skipas pro hosty partnerských podniků dokonce zahrnut do ceny ubytování a vstup



do lázní je zlevněn o padesát procent. Při nákupu skipasu pro dospělé na 6 dní jezdí navíc děti do 12 let za pouhé 1 euro denně (platí od 10. ledna do 7. března 2015). Dohromady je v Bad Kleinkirchheimu k dispozici 103 kilometrů sjezdovek. K dalším atraktivním tohoto regionu patří mimo jiné túry na sněžnicích „Gourmet im Schnee“, ranní lyžování „Early Morning Skiing“ s Franzem Klammerem nebo Horský advent.

Pro všechny, kteří během zimní dovolené touží po kombinaci lyžařské zábavy, rodinné pohody, potěšení v termálních lázních a vánočního kouzla jednoho z nejkrásnějších měst v celé zemi, je tou pravou volbou **region Villach**. Nádherné zážitky na lyžích garantují areály Gerlitzen Alpe a Dreiländereck, jejichž sjezdovky se zaručenými sněhovými podmínkami nabízejí ty nejlepší možnosti pro začátečníky i zkušené lyžaře. Příznivci jiných radovánek, než je alpské lyžování, se mohou věnovat turistice, běhu na lyžích nebo sáňkování v přírodním parku Dobratsch či lyžařském středisku Verditz. Případně si lze užívat srdečné atmosféry města na řece Drávě - Villachu. Milovníci wellnessu zajisté přivítají vyžití v nových termálních lázních Kärnten Therme ve Warmbad-Villachu.

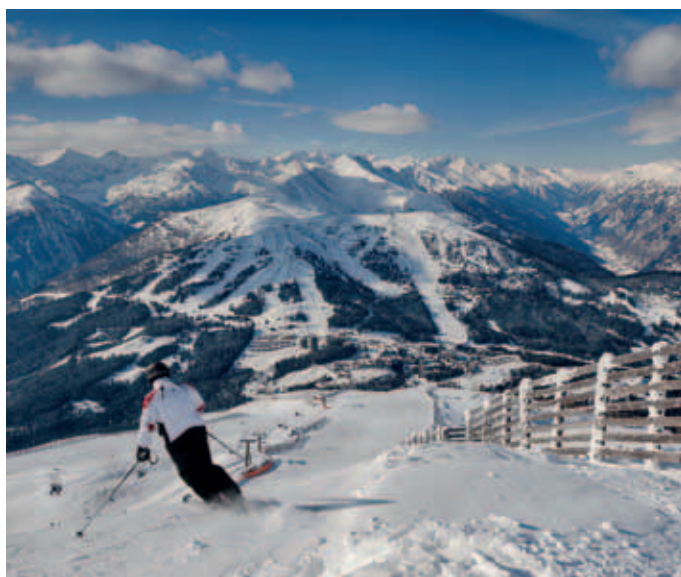

## Z hotelu přímo na sjezdovku v rodinné lyžařské oblasti Katschberg

Skvěle upravené sjezdovky na **Katschbergu** rozbuší srdce každému lyžaři. Pokud je navíc ubytován v hotelech Falkensteiner či Hinteregger, vyrazí na sjezdovku doslova stylem „Připnout lyže a vyrazit“. Zárukou výborných sněhových podmínek je poloha v nadmořské výšce od 1 640 do 2 220 metrů. Sto procent sjezdovek je vybaveno nejmodernějšími zasněžovacími systémy. Příznivcům Katschbergu leží u nohou celkem 70 kilometrů tratí! Ten pravý ráj však Katschberg představuje pro malé hosty, kteří jsou zde skutečně hýčkáni. Díky Dětskému světu Katschi mají děti rezervovanou vlastní sjezdovku. Děti při zdolávání sjezdovky baví mluvící komiksové postavy. Znovu na start pak malé lyžaře vyváží speciální dětský talířový vlek Mini-Jet. V Katschbergu se zimní pohádka stává skutečností!

## NÁŠ TIP!

Mistrovství světa v alpském lyžování 2015 má opět zastávku i v Korutanech. Ve dnech 10.–11. ledna 2015 přijedou do Bad Kleinkirchheimu ty nejrychlejší lyžařky světa, aby zde soutěžily ve sjezdu a superkombinaci.

**Více informací a atraktivní nabídky najdete na [www.zima.korutany.com](http://www.zima.korutany.com).**



» **BALÍČEK PRO VŠEDNÍ DNY  
NA LYŽÍCH NA KATSCHBERGU**  
*od 170 EUR na osobu. <<*



» **POŽITEK Z LYŽOVÁNÍ  
A LÁZNÍ V REGIONU VILLACH**  
*4 dny od 216 EUR na osobu. <<*



» **LYŽOVÁNÍ NEBO LÁZNĚ  
V BAD KLEINKIRCHHEIMU**  
*4 noci/3x lyžování nebo lázně  
od 280 EUR s polopenzí na osobu. <<*



# Hotel St. Oswald

## Váš zimní ráj na jižní straně Alp

Skvělé sjezdovky, více než 60 km upravených zimních turistických cest, nádherný prachový sníh. K tomu alpský luxus v atmosféře rodinného hotelu na jedinečném místě. Zde, ve výšce 1 400 m n. m., začínají přímo u hotelu Vaše zimní radovánky. Relaxovat můžete v rozsáhlé koupací & saunové zóně s panoramatickým bazénem (14 x 11 m), vířivkou, finskou saunou, infra kabinou, aroma parní lázní a v nabídce je rovněž možnost masáže a kosmetiky. Užijte si domácí lahůdek z nejlepších surovin našeho regionu, ke kterým můžete pít ušlechtilá vína z vlastní vinotéky. Nezapomenutelné dny dovolené pro celou rodinu.

## Nabídka zahrnuje

- velké pokoje, suite nebo apartmány s balkonem a výhledem na panorama
- velkorysá polopenze se snídaňovým bufetem, odpolední svačina, volitelná vícechodová večerní menu

- odpočinek v panoramatickém bazénu & saunovém světě
- možnost masáže a kosmetiky
- hlídání dětí v rodinném areálu „Strom života“
- hotelový shuttle servis zdarma
- panoramatická terasa
- možnost různých balíčků na požádání

**POZOR!**

**Od 12. do 25. ledna 2015 jsou děti do 6 let při 7denním pobytu ZDARMA!**

**7 nocí včetně skipasu od 699 eur na osobu /dvoulůžkový pokoj!**

## Top prázdniny na lyžích – rodinná dovolená

- 7 nocí ve dvoulůžkovém pokoji včetně polopenze St. Oswald a celé výše uvedené nabídky pro 2 dospělé a 1 dítě do 6 let od **1 720 eur včetně skipasu**

### \*\*\*\*s Hotel St. Oswald

A-9546 Bad Kleinkirchheim – St. Oswald/Korutany, Schartenweg 5, tel.: +43 (0) 4240-591-0, info@hotel-st-oswald.at, www.hotel-st-oswald.at

## HELMY



### MORPHEO BLACK

**OBJEDNACÍ KÓDY:** CE240214

**KONSTRUKCE:** Technologie Inmold

**KRYTY UŠÍ:** Odnímatelné měkké kryty uší

**ODVĚTRÁNÍ:** Proudění vzduchu s možností regulace

**VNITŘNÍ PŘEVEDENÍ:** Odnímatelné měkké polstrovaní

**BARVA VNITŘNÍ ČÁSTI:** Černá

**TECHNICKÉ PARAMETRY:** Nízká hmotnost, zapínání: ergonomická přezka

**FIT SYSTÉM:** 3D FIT

**VELIKOSTI:** 54-58, 58-61

**CÍLOVÁ SKUPINA:** Dospělí muži

60,-



### SPECTER

**OBJEDNACÍ KÓDY:** CE240414

**KONSTRUKCE:** Technologie Inmold

**KRYTY UŠÍ:** Odnímatelné měkké kryty uší

**ODVĚTRÁNÍ:** Proudění vzduchu s možností regulace

**VNITŘNÍ PŘEVEDENÍ:** Odnímatelné měkké polstrovaní

**BARVA VNITŘNÍ ČÁSTI:** Černá

**TECHNICKÉ PARAMETRY:** Nízká hmotnost, zapínání: ergonomická přezka

**FIT SYSTÉM:** 3D FIT

**VELIKOSTI:** 54-58, 58-61

**CÍLOVÁ SKUPINA:** Dospělí muži

60,-



### SNOW

**OBJEDNACÍ KÓDY:** CE340614

**KONSTRUKCE:** Technologie Inmold

**KRYTY UŠÍ:** Odnímatelné měkké kryty uší

**ODVĚTRÁNÍ:** Proudění vzduchu s možností regulace

**VNITŘNÍ PŘEVEDENÍ:** Odnímatelné extra měkké polstrovaní

**BARVA VNITŘNÍ ČÁSTI:** Běžová kožešina

**TECHNICKÉ PARAMETRY:** Nízká hmotnost, zapínání: ergonomická přezka

**FIT SYSTÉM:** 3D FIT

**VELIKOSTI:** 50-54, 54-58

**CÍLOVÁ SKUPINA:** Dospělé ženy

60,-



### INFINITY

**OBJEDNACÍ KÓDY:** CE340814

**CONSTRUCTION:** Technologie Inmold

**KRYTY UŠÍ:** Odnímatelné měkké kryty uší

**ODVĚTRÁNÍ:** Proudění vzduchu s možností regulace

**VNITŘNÍ PŘEVEDENÍ:** Odnímatelné extra měkké polstrovaní

**BARVA VNITŘNÍ ČÁSTI:** Běžová kožešina

**TECHNICKÉ PARAMETRY:** Nízká hmotnost, zapínání: ergonomická přezka

**FIT SYSTÉM:** 3D FIT

**VELIKOSTI:** 50-54, 54-58

**CÍLOVÁ SKUPINA:** Dospělé ženy

60,-



# auto POKORNÝ BRNO

Koncesionář Renault a Dacia



Okružní 25a, 638 00 Brno-Lesná, Tel: 532 194 000 - 10, e-mail: info@renaultbrno.cz, www.renaultbrno.cz



## RC RACE

**OBJEDNACÍ KÓDY:** CE441614

**KONSTRUKCE:** Skelet ABS

**ODVĚTRÁNÍ:** Proudění vzduchu s možností regulace

**VNITŘNÍ PROVEDENÍ:** Pohodlné polstrování

**BARVA VNITŘNÍ ČÁSTI:** Černá

**TECHNICKÉ PARAMETRY:** Chráníč brady, zapínání: ergonomická přezka

**FIT SYSTÉM:** Junior FIT

**VELIKOSTI:** 48-51, 51-55, 55-58

**CÍLOVÁ SKUPINA:** Junioři - závodníci

44,-



## TEAM GREEN

**OBJEDNACÍ KÓDY:** CE441214

**KONSTRUKCE:** Technologie Inmold

**KRYTY UŠÍ:** Odnímatelné měkké kryty uší

**ODVĚTRÁNÍ:** Pasivní – větrací otvory

**VNITŘNÍ PROVEDENÍ:** Odnímatelné speciálně tvarované polstrování

**BARVA VNITŘNÍ ČÁSTI:** Černá

**TECHNICKÉ PARAMETRY:** Nízká hmotnost, zapínání: ergonomická přezka

**FIT SYSTÉM:** Junior FIT

**VELIKOSTI:** 48-52, 52-56

**CÍLOVÁ SKUPINA:** Junioři

44,-



## TEAM WHITE

**OBJEDNACÍ KÓDY:** CE441414

**KONSTRUKCE:** Technologie Inmold

**KRYTY UŠÍ:** Odnímatelné měkké kryty uší

**ODVĚTRÁNÍ:** Pasivní – větrací otvory

**VNITŘNÍ PROVEDENÍ:** Odnímatelné speciálně tvarované polstrování

**BARVA VNITŘNÍ ČÁSTI:** Černá

**TECHNICKÉ PARAMETRY:** Nízká hmotnost, zapínání: ergonomická přezka

**FIT SYSTÉM:** Junior FIT

**VELIKOSTI:** 48-52, 52-56

**CÍLOVÁ SKUPINA:** Junioři

44,-



## FORMULA RED

**OBJEDNACÍ KÓDY:** CE441014

**KONSTRUKCE:** Skelet ABS

**ODVĚTRÁNÍ:** Pasivní – větrací otvory

**VNITŘNÍ PROVEDENÍ:** Pohodlné polstrování

**BARVA VNITŘNÍ ČÁSTI:** Černá

**TECHNICKÉ PARAMETRY:** Zapínání: ergonomická přezka

**FIT SYSTÉM:** Junior FIT

**VELIKOSTI:** 48-51, 51-55, 55-58

**CÍLOVÁ SKUPINA:** Junioři

39,-

# SBALENÍ NA CESTY ZA DOBRODRUŽSTVÍM



## CESTOVNÍ TAŠKA RACING

**OBJEDNACÍ KÓDY:** CG330713000

**POPIS:** Velká hlavní kapsa, další menší kapsa, boční kapsa, vysunovací rukojeť, zesílené dno, vyztužené hrany, kolečka.

99,-



## DÁMSKÝ VAK NA 1 PÁR LYŽÍ

**OBJEDNACÍ KÓDY:** CG532213000

**POPIS:** Vnitřní kapsa na vybavení, vysunovací rukojeť, kolečka, průhledná kapsička na jmenovku, vyztužené hrany.

29,50

## BATŮŽEK DAY PACK

**OBJEDNACÍ KÓDY:** CG431713000

**POPIS:** Hlavní kapsa, několik malých kapes, malá horní kapsa na klíče, dvě postranní kapsy na láhve, speciálně tvarované 3D polstrování zad, nastavitelné ramenní popruhy.

35,50



Nabalte si své oblíbené lyže a veškeré vybavení, které budete potřebovat a můžete vyrazit. Vaky na lyže, tašky a batohy od firmy Elan, které nabízejí chytrá řešení pro cestování, budou vašimi tichými společníky na cestách za dobrodružstvím.

## VAK NA 3 PÁRY LYŽÍ

**OBJEDNACÍ KÓDY:** CG330913000

**POPIS:** Vnitřní kapsa na vybavení, vysunovací rukojeť, kolečka, průhledná kapsička na jmenovku, vyztužené hrany.

119,-



## VAK NA 1 PÁR LYŽÍ

**OBJEDNACÍ KÓDY:** CG532113000

**POPIS:** Jedna hlavní kapsa, boční polstrování, popruhy pro stažení a přenášení.

29,50

## MALÝ BATOH

**OBJEDNACÍ KÓDY:** CGC33313000

**POPIS:** Dvě středně velké oddělené kapsy, několik menších vnitřních kapes, nastavitelné ramenní popruhy, polstrování zad s prodyšnou textilií, polstrované ucho pro přenášení, průhledná kapsička na jmenovku, uvnitř kapsa na notebook, nastavitelný polstrovaný bederní pás.

47,-

## VAK NA 2 PÁRY LYŽÍ

**OBJEDNACÍ KÓDY:** CG632313000

**POPIS:** Jedna hlavní kapsa, boční polstrování, popruhy pro stažení a přenášení.

36,-



108,-

## CESTOVNÍ TAŠKA DUALITE

**OBJEDNACÍ KÓDY:** CGC33113000

**POPIS:** Dvě hlavní velké oddělené kapsy, boční kapsa, vysunovací rukojeť, ucha pro snadné přenášení, zesílené hrany, velká kolečka.

## TAŠKA NA LYŽÁKY

**OBJEDNACÍ KÓDY:** CG932513000

**POPIS:** Hlavní kapsa, malá kapsa, zesílené dno, popruh pro přenášení.

35,-

## TAŠKA NA KOLEČKÁCH

**OBJEDNACÍ KÓDY:** CGC32913000

**POPIS:** Taška na vybavení s několika kapsami, rozměry palubního zavazadla, vysunovací rukojeť, průhledná kapsička na jmenovku, velká kolečka.

119,-

## BATOH RACING

**OBJEDNACÍ KÓDY:** CG330913000

**POPIS:** Velká hlavní kapsa, několik malých kapes, oddělená přední kapsa, dvě postranní kapsy, nastavitelné ramenní popruhy, polstrování zad.

63,-



## RACE SLX

49,-

OBJEDNACÍ KÓD: CD141514  
MATERIÁL: Alu 7075  
TUBUS: Ø18 mm  
DÉLKA (CM): 110-135  
ZÁKLADNÍ BARVA: bílá  
RUKOJEŤ: závodní černá  
POUTKO: Strip 14/24  
TALÍŘEK /BODEC: Comp R



## RACE RCS

39,50

OBJEDNACÍ KÓD: CD242514  
MATERIÁL: Alu 6013  
TUBUS: Ø16 mm  
DÉLKA (CM): 80-105  
ZÁKLADNÍ BARVA: bílá  
RUKOJEŤ: závodní černá  
POUTKO: Strip 14/24  
TALÍŘEK /BODEC: Comp R



## AMPHIBIO GREEN

47,-

OBJEDNACÍ KÓD: CD343214  
MATERIÁL: Alu 7075  
TUBUS: Ø14 mm  
DÉLKA (CM): 110-135  
ZÁKLADNÍ BARVA: černá metalická  
RUKOJEŤ: pěnová černá  
POUTKO: neopren  
TALÍŘEK /BODEC: E-Tip 2P 55 mm + ocel



## AMPHIBIO WHITE

47,-

OBJEDNACÍ KÓD: CD343614  
MATERIÁL: Alu 7075  
TUBUS: Ø14 mm  
DÉLKA (CM): 110-135  
ZÁKLADNÍ BARVA: bílá  
RUKOJEŤ: Bidensity ELAN černá/bílá  
POUTKO: Special  
TALÍŘEK /BODEC: Tip 1P 45 mm + ocel



## RACE GSX

49,-

OBJEDNACÍ KÓD: CD141014  
MATERIÁL: Alu 7075  
TUBUS: Ø18 mm  
DÉLKA (CM): 110-135  
ZÁKLADNÍ BARVA: bílá  
RUKOJEŤ: závodní černá  
POUTKO: Strip 14/24  
TALÍŘEK /BODEC: Comp R



## RACE RCG

39,50

OBJEDNACÍ KÓD: CD242014  
MATERIÁL: Alu 6013  
TUBUS: Ø16 mm  
DÉLKA (CM): 80-105  
ZÁKLADNÍ BARVA: bílá  
RUKOJEŤ: závodní černá  
POUTKO: Strip 14/24  
TALÍŘEK /BODEC: Comp R



## AMPHIBIO ORANGE

47,-

OBJEDNACÍ KÓD: CD343414  
MATERIÁL: Alu 7075  
TUBUS: Ø14 mm  
DÉLKA (CM): 110-135  
ZÁKLADNÍ BARVA: černá metalická  
RUKOJEŤ: Bidensity ELAN černá/bílá  
POUTKO: Special  
TALÍŘEK /BODEC: Tip 1P 45 mm + ocel



## RACE CARBON

65,-

OBJEDNACÍ KÓD: CD343014  
MATERIÁL: Karbon  
TUBUS: Ø14 mm  
DÉLKA (CM): 110-135  
ZÁKLADNÍ BARVA: bílá  
RUKOJEŤ: pěnová černá  
POUTKO: Special  
TALÍŘEK /BODEC: E-Tip 2P 55 mm + ocel



## SPEED GREEN

33,50

OBJEDNACÍ KÓD: CD644814  
MATERIÁL: Alu 6013  
TUBUS: Ø16 mm  
DÉLKA (CM): 110-135  
ZÁKLADNÍ BARVA: bílá  
RUKOJEŤ: Bidensity černá/bílá  
POUTKO: Special  
TALÍŘEK /BODEC: Ring 2P 50 mm + ocel



## RIDE

49,-

OBJEDNACÍ KÓD: CD444614  
MATERIÁL: Alu 7075  
TUBUS: Ø14 mm  
DÉLKA (CM): 95-125  
ZÁKLADNÍ BARVA: bílá  
RUKOJEŤ: pěnová černá  
POUTKO: Special  
TALÍŘEK /BODEC: Tip 2P 50 /85 mm + ocel



## MORPHEO BLACK

23,50

OBJEDNACÍ KÓD: CD545214  
MATERIÁL: Alu 5083  
TUBUS: Ø18 mm  
DÉLKA (CM): 110-135  
ZÁKLADNÍ BARVA: černá metalická  
RUKOJEŤ: PE černá  
POUTKO: Strip 20X560  
TALÍŘEK /BODEC: Ring 1P 50 mm + ocel



## MORPHEO SILVER

23,50

OBJEDNACÍ KÓD: CD545214  
MATERIÁL: Alu 5083  
TUBUS: Ø18 mm  
DÉLKA (CM): 110-135  
ZÁKLADNÍ BARVA: stříbrná  
RUKOJEŤ: PE černá  
POUTKO: Strip 20X560  
TALÍŘEK /BODEC: Ring 1P 50 mm + ocel



## SPEED ANTHRACITE

33,50

OBJEDNACÍ KÓD: CD645014  
MATERIÁL: Alu 6013  
TUBUS: Ø16 mm  
DÉLKA (CM): 110-135  
ZÁKLADNÍ BARVA: černá  
RUKOJEŤ: Bidensity černá/bílá  
POUTKO: Special  
TALÍŘEK /BODEC: Ring 2P 50 mm + ocel



## TOURING

62,-

OBJEDNACÍ KÓD: CD947014  
MATERIÁL: Alu 7075  
TUBUS: Ø16/14 mm  
DÉLKA (CM): 90-140  
ZÁKLADNÍ BARVA: kartáčovaná + průhledná  
RUKOJEŤ: pěnová černá + prodloužení  
POUTKO: neopren  
TALÍŘEK /BODEC: Tip 2P 50/85 mm + karbid



## MORPHEO RED

23,50

OBJEDNACÍ KÓD: CD545214  
MATERIÁL: Alu 5083  
TUBUS: Ø18 mm  
DÉLKA (CM): 110-135  
ZÁKLADNÍ BARVA: červená  
RUKOJEŤ: PE černá  
POUTKO: Strip 20X560  
TALÍŘEK /BODEC: Ring 1P 50 mm + ocel



## MORPHEO WHITE

23,50

OBJEDNACÍ KÓD: CD545214  
MATERIÁL: Alu 5083  
TUBUS: Ø18 mm  
DÉLKA (CM): 110-135  
ZÁKLADNÍ BARVA: bílá  
RUKOJEŤ: PE černá  
POUTKO: Strip 20X560  
TALÍŘEK /BODEC: Ring 1P 50 mm + ocel



## SPEED MAGIC

48,-

OBJEDNACÍ KÓD: CD732213  
MATERIÁL: Alu 7075  
TUBUS: Ø14 mm  
DÉLKA (CM): 110-125  
ZÁKLADNÍ BARVA: černá metalická  
RUKOJEŤ: pěnová černá  
POUTKO: neopren  
TALÍŘEK /BODEC: Ring 2P 50 mm



## SNOW

31,50

OBJEDNACÍ KÓD: CD744414  
MATERIÁL: Alu 6013  
TUBUS: Ø16 mm  
DÉLKA (CM): 110-125  
ZÁKLADNÍ BARVA: bílá  
RUKOJEŤ: Bidensity černá/antracitová  
POUTKO: Special  
TALÍŘEK /BODEC: Ring 2P 50 mm



## FORMULA RED

16,-

OBJEDNACÍ KÓD: CD846014  
MATERIÁL: Alu 6013  
TUBUS: Ø14 mm  
DÉLKA (CM): 70-110  
ZÁKLADNÍ BARVA: bílá  
RUKOJEŤ: JR/07 černá  
POUTKO: STRIP 15X400  
TALÍŘEK /BODEC: Tip 1P 45 mm + ocel



## FORMULA ANTHRACITE

16,-

OBJEDNACÍ KÓD: CD846414  
MATERIÁL: Alu 6013  
TUBUS: Ø14 mm  
DÉLKA (CM): 70-110  
ZÁKLADNÍ BARVA: bílá  
RUKOJEŤ: JR/07 černá  
POUTKO: STRIP 15X400  
TALÍŘEK /BODEC: Tip 1P 45 mm + ocel



## BLACK MAGIC

35,-

OBJEDNACÍ KÓD: CD744214  
MATERIÁL: Alu 6013  
TUBUS: Ø16 mm  
DÉLKA (CM): 110-125  
ZÁKLADNÍ BARVA: černá  
RUKOJEŤ: Bidensity černá/antracit  
POUTKO: Special  
TALÍŘEK /BODEC: Ring 2P 50 mm



## EXAR RENTAL

31,50

OBJEDNACÍ KÓD: CD946814  
MATERIÁL: Alu 7075  
TUBUS: Ø18 mm  
DÉLKA (CM): 110-135  
ZÁKLADNÍ BARVA: Rental průhledná  
RUKOJEŤ: Bidensity černá/antracit  
POUTKO: Strip 15/24  
TALÍŘEK /BODEC: E-Tip 2P 55 mm + ocel  
SPECIÁLNÍ ZNAK: barevné rozlišení



## FORMULA GREEN

16,-

OBJEDNACÍ KÓD: CD846214  
MATERIÁL: Alu 6013  
TUBUS: Ø16 mm  
DÉLKA (CM): 70-110  
ZÁKLADNÍ BARVA: bílá  
RUKOJEŤ: JR/07 černá  
POUTKO: STRIP 15X400  
TALÍŘEK /BODEC: Tip 1P 45 mm + ocel



## LIL' MAGIC

16,-

OBJEDNACÍ KÓD: CD846614  
MATERIÁL: Alu 6013  
TUBUS: Ø14 mm  
DÉLKA (CM): 70-110  
ZÁKLADNÍ BARVA: bílá  
RUKOJEŤ: UNI Jr. bílá  
POUTKO: STRIP 15X400  
TALÍŘEK /BODEC: Ring 2P 50 mm bílá





### FUSION

Systém Fusion je prvním skutečně integrovaným systémem lyžařského vázání na světě, který umožňuje rychlejší nasazení oblouku, zvyšuje pružnost lyží, usnadňuje zatáčení a zlepšuje reakci lyží při přechodu z hrany na hranu.



### QUICK TRICK

Systém Quick Trick se vyznačuje vylepšeným zamykacím systémem, díky kterému je možné velmi snadno a rychle nastavit délku vázání podle velikosti boty. Jeho pružnost umožňuje plynulé

a snadné lyžování a zaručuje vyšší stabilitu. Lehké materiály a tenký profil přispívají k nízké hmotnosti dámských a juniorských modelů lyží.

## JÁDRO

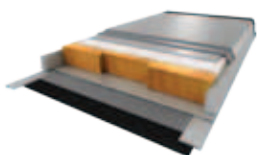

### DŘEVĚNÉ JÁDRO FORCE

Konstrukce nového dřevěného jádra Force spočívá v tom, že se k laminovanému jádru přidává torzní box. Podporuje přímý přenos sil a přispívá k vynikající torzní stabilitě.

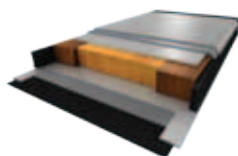

### DŘEVĚNÉ JÁDRO RESPONSE FRAME

Dřevěné jádro Response Frame je unikátní inovativní laminované dřevěné jádro, které sahá od špičky až po patku. Umožňuje přímý přenos sil a optimální torzní stabilitu díky kombinaci tvrdého a měkkého dřeva – tvrdé dřevo vytváří okolo měkkého dřeva rám.

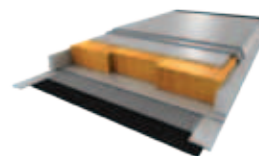

### LAMINOVANÉ DŘEVĚNÉ JÁDRO

Laminované dřevěné jádro po celé délce lyží je speciálně tvarované pro každý model a délku lyží. Pro výrobu tohoto jádra se používají různé typy dřeva v různých kombinacích, což má vliv na pružnost lyží. Toto dře-

věné jádro s vysokou citlivostí a odolností přenáší síly přímo na hrany a umožňuje univerzální použití v různých sněhových podmínkách.

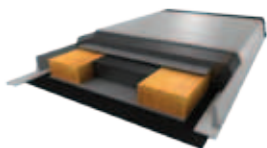

### DŘEVĚNÉ JÁDRO POWER

Dřevěné jádro Power se skládá z dřevěných nosníků, které jsou vertikálně spojeny s laminát, které uvnitř syntetického jádra vytvářejí pevný rám. Ten zaručuje vyšší torzní stabilitu a lepší reakce lyží. Kromě toho se tato konstrukce vyznačuje lepší přilnavostí hran na špičce a patce a také stejnou pružností ve všech částech lyže.

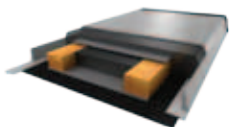

### DŘEVĚNÉ JÁDRO DUAL

Dřevěné jádro Dual se skládá ze dvou symetrických dřevěných nosníků, které jsou umístěny na vnějších hranách jádra lyže. Tato konstrukce umožňuje lepší přenos sil a zlepšuje přilnavost hran, a přitom jsou lyže stále dobře ovladatelné v různých sněhových podmínkách.

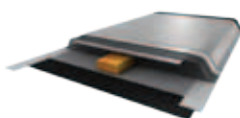

### DŘEVĚNÉ JÁDRO COMPREX

Lyže s tímto jádrem mají ve střední části lehké stlačené dřevěné jádro, které je zárukou lepších reakcí při přechodu z hrany na hranu a zaručuje tak snadnější carvingové lyžování.

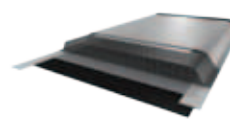

### JÁDRO SYNFLEX

Lehké syntetické jádro, které se vyznačuje optimálním rozložením pružnosti. Jádro Synflex má v různých částech lyže různou hustotu, což přispívá ke špičkovému výkonu lyží.

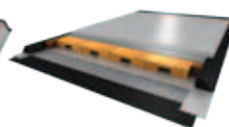

### DŘEVĚNÉ JÁDRO CHANNEL

Superlehké jádro se vzduchovými kanálky podél celé délky laminovaného dřevěného jádra snižuje hmotnost lyží a je zárukou jejich vysoké pružnosti. U řady lyží Elan Mountain je tato unikátní konstrukce zkombinovaná s tenkým hliníkovým profilem.

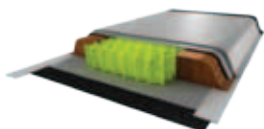

### DŘEVĚNÉ JÁDRO NOMEX

Dřevěné jádro bylo speciálně vytvořeno pro skialpinistické lyže. Ve střední části jádra je lehká, ale torzně pevná struktura Nomex, která má podobu včelí plástve. Tento materiál je zkombinovaný

s celodřevěným jádrem po celé délce lyže; podél hran je použito odolné bukové dřevo a uprostřed se nachází lehké topolové dřevo.

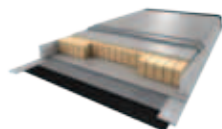

### DŘEVĚNÉ JÁDRO TRULITE

Lehké dřevěné jádro sahající od špičky po patku lyže je speciálně určené pro dámské lyže. Je vyrobeno z pečlivě vybraných druhů dřeva a upraveno na míru podle potřeb jednotlivých cílových skupin lyžařek.

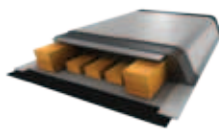

### DŘEVĚNÉ JÁDRO DUALITE

Lehké a pružné dřevěné jádro, které se skládá z dřevěných nosníků a lehkého syntetického jádra. Tato konstrukce umožňuje lepší přenos sil, dobré držení hran a snadné ovládání lyží v různých sněhových podmínkách.

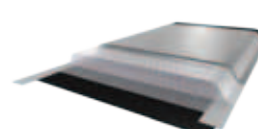

### JÁDRO MONOLITE

Lehké syntetické jádro s unikátním tenkým profilem. Díky nižší hustotě jádra mají lyže menší hmotnost a ideální pružnost, což usnadňuje zatáčení.

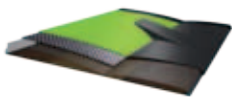

**POWER SPINE**

Technologie Power Spine se vyznačuje speciální konstrukcí, která kopíruje rozložení sil směrem od nohou k lyžím. Vnitřní konstrukce lyží („páteřní oblouk“) je pevnější a po celé

délce je vyztužená vrstvou karbonu. Boční prvky („kosti“) zaručují torzní stabilitu také na vnější části lyží.

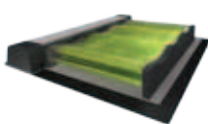

**WAVEFLEX™**

Základem technologie WaveFlex™ je zvlněný profil, který je zárukou optimální podélné pružnosti pro snadnější zatáčení a torzní stability pro lepší přilnavost hran. Žádné jiné provedení lyží dřívě neumožňovalo kombinaci obou těchto vlastností u jedné lyže.

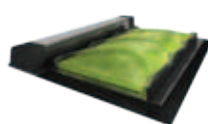

**WAVELIGHT**

Vlny zaručují lyžím vyšší pružnost a výbornou stabilitu v každém oblouku. Díky specifickému tvaru vln jsou lyže tenčí a lehčí.

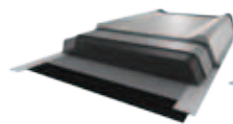

**EXPRESS**

Cílem technologie Express je optimalizace přenosu sil od lyžaře směrem k lyžím. Tato technologie zlepšuje držení hran a umožňuje lyžaři dělat dokonalé oblouky.

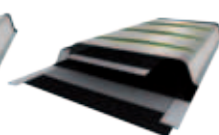

**U-FLEX**

Lyže s jedinečnou technologií U-Flex jsou o 25% pružnější. Lehké jádro Synflex a konstrukce Full Power Cap s profilem Early Rise Rocker umožňuje dětem dělat snadné plynulé oblouky bez námahy a užít si zábavu na sněhu.

KONSTRUKCE

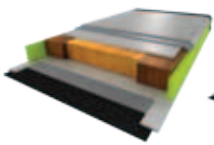

**RST**

Vertikální boční hrany zaručují optimální držení hran po celé délce lyže a přímý přenos sil na hrany lyží při vysokých rychlostech.

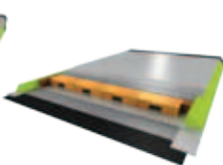

**SST**

Konstrukce bočních hran SST využívá materiál ABS, který je vertikálně umístěn nad hranami po celé délce lyže. Bočnice zaručuje přímý přenos sil z nohou lyžaře na hranu, a tak zlepšuje ovládání lyží a jejich stabilitu při jakékoliv rychlosti a zajišťuje zrychlení při výjezdu z oblouku.

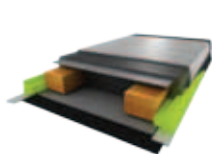

**PST**

Technologie Partial Side Technology (PST) kombinuje konstrukci „cap“, která zaručuje nízkou hmotnost lyží a plynulé zatáčení, a konstrukci bočních hran SST, která je zárukou vynikajícího výkonu lyží a dobře držících hran ve střední části. Lyže jsou silné i hravé – přesně podle potřeb lyžaře.

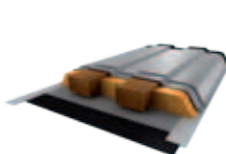

**BRIDGE**

Výsledkem technologie Bridge je nižší hmotnost lyže a lepší vlastnosti. Ultratenký profil dřevěného jádra je zpevněn po celé délce lyží můstkovými prvky, které zaručují torzní stabilitu a bezkonkurenční přenos sil na hrany.

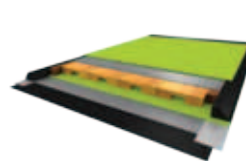

**TENKÝ HLINÍKOVÝ PROFIL**

Tenký aluminiový profil byl vyvinut speciálně pro freeridové lyže Elan a jedná se o nejtenčí profil na trhu. Lyže mají nižší hmotnost, která je zárukou skvělého nadnášení v prašanu

a univerzálního výkonu. Díky této konstrukci lyže citlivě reagují, mají optimální pružnost a vynikající torzní stabilitu.

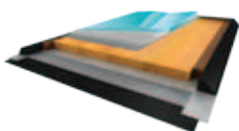

**ALUBLADE**

Technologie ALUblade poskytuje lyžím ty nejlepší parametry pro univerzální výkony při jízdě v jakémkoliv terénu. Zlepšuje reakce lyží a zvyšuje jejich stabilitu. Umístění hliníkové konstrukce na vnitřní hraně lyže

zlepšuje přilnavost hran tam, kde je to nejvíc potřeba, a tím zlepšuje ovládání lyží. Malý podíl hliníku na vnější hraně lyží usnadňuje zatáčení a zlepšuje nadnášení lyží v prašanu.

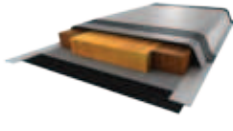

**MONOBLOCK**

Speciální konstrukce monoblock se vyznačuje tím, že laminát je umístěn u hran lyží a vytváří torzní rám. Ten je zárukou vynikajícího přenosu sil a lepší torzní stability.

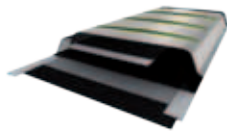

**FULL POWER CAP**

Konstrukce Full Power Cap je lehčí, usnadňuje zatáčení a je tolerantní k chybám lyžařů.

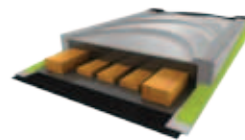

**BOČNÍ HRANA S OPOROU PATY**

Pro snadnější provedení oblouku a lepší oporu v těch částech lyží, kde je to nejvíc potřeba. Zaručuje rovněž dobrou kontrolu nad lyžemi.

ZPEVNĚNÍ/VYZTUŽENÍ

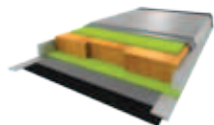

**DUAL TI**

Dřevěné jádro je obloženo dvěma vrstvami titanu. Technologie Dual Ti zlepšuje kontrolu nad hranami lyží při jakýchkoliv sněhových podmínkách, zaručuje vyšší pružnost a také vynikající citlivost lyží.

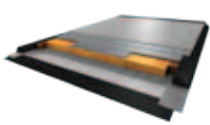

**XTI**

Speciální lehká konstrukce určená pro velmi kvalitní široké lyže. Jedna vrstva titanu umožňuje lepší kontrolu nad hranami, zatímco podélně umístěná karbonová vlákna jsou zárukou citlivosti lyže a plynulých přechodů v obloucích, což je u širokých lyží velmi důležité.

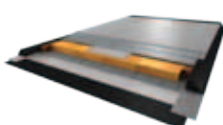

**MONO TI**

Reakční schopnosti lyží jsou vylepšeny jednou vrstvou titanu, která je umístěna na dřevěném jádru. Technologie Mono Titanium je použita i na bočních částech lyží, což zaručuje delší životnost pružné struktury lyží.

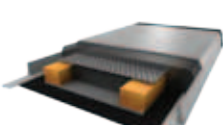

**LITHIUM**

Prvek, který je známý jako dosud nejlehčí a tepelně nejodolnější a je zpevnění lyží. Jeho výhodou je, že nezvyšuje hmotnost lyže.

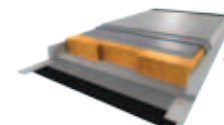

**KARBON**

Karbon je lehký a pevný materiál, který zajišťuje dodatečné zpevnění v těch částech lyží, kde je to nejvíc potřeba.

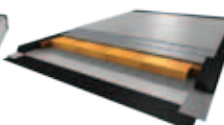

**LAMINÁT**

Vyztužení z laminátu umístěné buď pod nebo nad jádrem lyže optimalizuje pružnost lyže a zvyšuje její torzní tuhost.



## EVROPSKÁ WINTER TOUR FIRMY ELAN

Zimní seriál akcí Elan s názvem White Elements Tour se uskuteční ve dvanácti evropských zemích od prosince 2014 do března 2015. Návštěvníci si budou moci zdarma vyzkoušet lyže Elan ve dvou krytých lyžařských halách a ve 25 lyžařských střediscích pod širým nebem. Pokud budete mít štěstí, můžete se setkat s některým z ambasadorů značky Elan, jako jsou Christian Mayer, Bojan Križaj, Urska Hrovat a další legendární osobnosti, které se objeví na některých akcích. Jedna věc je však jistá – užijete si spoustu zábavy na sněhu. Zažijte zimu a zúčastněte se některé z akcí White Elements Tour na svahu, který je vám nejbližší.



STŘEDISKO	ZEMĚ	DATUM	POZNÁMKA
SOELDEN	Rakousko	15. a 16. 11. 2014	ledovec
ZOETERMEER	Holandsko	22. 11. 2014	v hale
GRÜSCH/DANUSA	Švýcarsko	13. a 14. 12. 2014	zahájení sezony
MARIBOR	Slovinsko	14. 12. 2014	zahájení sezony
CHRUWALDEN	Švýcarsko	20. 12. 2014	zahájení sezony
AVORIAZ	Francie	20. a 21. 12. 2014	
KRANJSKA GORA	Slovinsko	27. 12. 2014	
MERIBEL	Francie	27. a 28. 12. 2014	
SCHEFFAU	Rakousko	28. a 29. 12. 2014	
MASELLA	Španělsko	3. 1. 2015	noční testování
ENGELBERG	Švýcarsko	17. a 18. 1. 2015	s iglú vesničkou
GSTAAD	Švýcarsko	24. a 25. 1. 2015	s iglú vesničkou
BAQUEIRA BERET	Španělsko	24. a 25. 1. 2015	
SLJEME	Chorvatsko	17. 1. 2015	
PASSO TONALE	Itálie	16. – 18. 1. 2015	
NASSFELD	Rakousko	31. 1. 2015	
CRANS MONTANA	Švýcarsko	1. 2. 2015	
SIERRA NEVADA	Španělsko	14. a 15. 2. 2015	
JASNÁ	Slovensko	15. 2. 2015	
FLACHAU	Rakousko	15. 2. 2015	
KOUTY	Česká republika	13. 2. 2015	
KOPAONIK	Srbsko	7. a 8. 3. 2015	
FORMIGAL	Španělsko	7. a 8. 3. 2015	
GRAN VALIRA	Andorra	14. a 15. 3. 2015	

Navštivte stránku [www.white-elements-tour.com](http://www.white-elements-tour.com) a najděte si místo a termín konání jedinečného zimního zážitku.



**ELITE  
NEJLEPŠÍ  
PŘÍTEL  
VÍTEŽŮ**

Nejlepší světoví závodníci používají boty z kolekce Alpina Elite, které jsou absolutní špičkou mezi botami pro běžecké lyžování. Protože spolupracujeme s týmem našich závodníků, jsme schopni při vývoji a testování nacházet inovativní řešení, díky nimž naše boty dokonale sedí, mají vyladěný tvar a vynikající poměr mezi funkcí a hmotností.

PŘÍZPŮSOBIVOST BOTY  
VYNIKAJÍCÍ FUNKČNOST  
PODPORA SPRÁVNÉHO POSTOJE  
OVLÁDÁNÍ RYCHLOSTI  
VYLEPŠENÉ VLASTNOSTI  
NÍZKÁ HMOTNOST

**GABRIELA SOUKALOVA**  
Czech Republic



**SNOW**  
DÁREK KE KAŽDÉMU  
PŘEDPLATNÉMU



**SNOW.CZ**  
TESTY LYŽÍ, POČASÍ A SNÍH  
NA HORÁCH, RECENZE VYBAVENÍ  
A LYŽAŘSKÝCH STŘEDISEK

**SKIPASOMAT.CZ**  
SKIPASY SE SLEVOU  
NAJDETE NA WEBU  
S PRVNÍM SNĚHEM

**NORDIC**  
JEDINÝ ČASOPIS  
PRO LYŽAŘE-BĚŽCE  
WWW.BEZKY.NET

**SKIPAS-ZDARMA.CZ**  
SKIPAS ZDARMA  
V KAŽDÉM ČASOPISE SNOW



[WWW.SNOW.CZ](http://www.snow.cz)

**SNOW**  
ČASOPIS PRO SJEZDOVÉ LYŽOVÁNÍ

# ELITE NEJLEPŠÍ PŘÍTEL VÍTĚZŮ

TECHNICKÉ  
PARAMETRY:

ELASTICKÁ VSADKA  
V LYTKOVÉ ČÁSTI



OPATEK



ANATOMICKY  
TVAROVANÁ VLOŽKA



TVAR BOTY  
(KOPYTO)



ZAVAZOVÁNÍ NA  
TKANIČKY



KARBON



JEDNODÍLNÝ SVRŠEK  
BOTY



**NOVINKA**

## 5070-1, 5070-7\* ECL PRO

VELIKOSTI  
TYP LYŽÁŘE  
BARVY  
PODRÁŽKA  
VÁZÁNÍ  
PARAMETRY

35 - 50, 35 1/2 - 48 1/2\*  
Vrcholový závodník  
Červená/Černá/Bílá  
NNN Xcelerator  
NNN Xcelerator  
Plastový opatek  
Svršek z jednoho kusu  
Voděodolný zip  
Zavazování: systém Elite Classic  
Anatomicky tvarovaná závodní vložka  
Měkká flexe boty

227,-

## 5071-1, 5071-7\* ESK PRO

VELIKOSTI  
TYP LYŽÁŘE  
BARVY  
PODRÁŽKA  
VÁZÁNÍ  
PARAMETRY

35-50; 35 1/2-48 1/2\*  
Vrcholový závodník  
Červená/Černá/Bílá  
NNN Xcelerator  
NNN Xcelerator  
3D tvarovaná asymetrická odnímatelná  
karbonová manžeta  
3D tvarovaný karbonovo-plastový opatek  
Stahovací pásek na suchý zip  
Svršek z jednoho kusu  
Voděodolný zip  
V lýtkové části elastická vsadka  
Zavazování: Elite pro 45° systém  
Na patě protiskluzová podšívka se  
silikonovými body  
Přední část boty: podšívka z materiálu  
mesh a plstěného materiálu Ultradry  
Speciálně tvarovaná 3D vložka  
Tvrdá flexe boty

383,-

**NOVINKA**

## 5050-1, 5050-7\* ED PRO

VELIKOSTI  
TYP LYŽÁŘE  
BARVY  
PODRÁŽKA  
VÁZÁNÍ  
PARAMETRY

35 - 49, 35 1/2 - 48 1/2\*  
Vrcholový závodník  
Červená/Černá/Bílá  
NNN Xcelerator  
NNN Xcelerator  
3D tvarovaná asymetrická odnímatelná  
karbonová manžeta  
3D tvarovaný karbonovo-plastový opatek  
Stahovací pásek na suchý zip  
Svršek z jednoho kusu  
Voděodolný zip  
V lýtkové části elastická vsadka  
Zavazování: Elite pro 45° systém  
Na patě protiskluzová podšívka se  
silikonovými body  
Přední část boty: podšívka z materiálu  
mesh a plstěného materiálu Ultradry  
Speciálně tvarovaná 3D vložka  
Měkká flexe boty

337,-



# ANATOMIE INOVACÍ

## 01 JEDNODÍLNÝ SVRŠEK BOTY

Svršek kompletně překrývá celou botu. Pevně obepíná botu od podrážky až po její horní okraj. Svršek je vyroben z jednoho kusu voděodolného pružného materiálu, který se snadno přizpůsobí různým tvarům a velikostem nohou.



## 02 ELASTICKÁ VSADKA V LÝTKOVÉ ČÁSTI

Elastická vsadka umožňuje upravit obvod horní části boty a je zárukou maximálního pohodlí a skvěle padnoucích bot v oblasti kotníku.



## 03 KARBON

Karbonová konstrukce poskytuje vynikající torzní i laterální (boční) stabilitu a botu díky ní zůstává lehká. Protože se jedná o materiál používaný u špičkového sportovního vybavení, je karbon pro Alpinu jasnou volbou.



## 04 TVAR BOTY (KOPYTO)

Důkladné analýzy tvaru nohou, jako je např. skenování, přispěly ke vzniku nejinovativnějších tvarů bot, které budou vyhovovat různým typům nohou. Tyto boty budou výborně sedět na nohách s vysokým či nízkým nártem stejně tak jako na širokých nebo úzkých nohách.



## 05 ANATOMICKY TVAROVANÁ (ZÁVODNÍ) VLOŽKA

Anatomicky tvarovaná vložka se skládá ze tří částí: z perforované pěny, která odvádí vlhkost, ze speciálního prodyšného materiálu mesh, který usnadňuje proudění vzduchu, a z perforovaného plstového materiálu s kanálky pro dokonalé odvětrání a odvod vlhkosti.

## 06 MATERIÁL 4DRY

Díky špičkovému materiálu 4DRY je bota voděodolná a prodyšná. Přebytečná vlhkost je díky němu odváděna ven z boty a nohy se tak udržují v suchu a teple.

## 07 PODŠITÍ SVRŠKU

Prodyšný materiál mesh společně s voděodolným pěnovým polstrováním a prodyšným podšitím zaručují spolehlivé odvětrání boty a maximální pocit sucha uvnitř bot.

## 08 ZATEPLENÍ THINSULATE

Izolace Thinsulate zaručuje nohám ty nejlepší podmínky; ve srovnání se standardními zateplovacími materiály je systém Thinsulate dvakrát teplejší. Tato izolace umožňuje noze dýchat a zaručuje vysoký teplotní komfort a naprosté pohodlí i ve velmi chladném a mokřem počasí.

## 09 PODŠITÍ PŘEDNÍ ČÁSTI BOTY

Podšívka z materiálu Ultradry s prodyšnou pěnou skvěle odvádí pot z nohou mimo podšívku, čímž chrání nohu před vlhkem a zimou.

## 10 SYSTÉM ZAVAZOVÁNÍ

Speciální kombinace tkaniček a textilních háčků umožňuje snadné obouvání i zouvání bot. Spolu s vynikající možností dotažení bot a přesně tvarovanou přední částí boty přispívá tento systém zavazování k maximálnímu pohodlí a dokonalé padnoucí botě.

## 11 PRUŽNÁ ZÓNA NA PODRÁŽCE

Díky velmi kvalitní podrážce a mezipodešvi jsou boty měkké a ohebné. Boty tak umožňují noze vykonávat přirozené pohyby, usnadňují lyžování a dá se v nich i pohodlně chodit.

## 12 OPATEK

Pevný a tuhý multifunkční opatek vyhovuje různým druhům pat; zaručuje pevnou oporu paty, zabraňuje nežádoucímu pohybu paty a minimalizuje efekt vyzouvání boty. Opatek výrazně zlepšuje torzní stabilitu podrážky.



# COMPETITION S KAŽDÝM NÁDECHEM BLÍŽE K CÍLI

TECHNICKÉ  
PARAMETRY:

ELASTICKÁ VSADKA  
V LYTKOVÉ ČÁSTI



OPATEK



ANATOMICKY  
TVAROVANÁ VLOŽKA



TVAR BOTY (KOPYTO)



ZAVAZOVÁNÍ NA  
TKANIČKY



KARBON



JEDNODILNÝ SVRŠEK  
BOTY



**NOVINKA**

## 5047-1, 5047-2\* **CCL**

VELIKOSTI  
TYP LYŽAŘE  
BARVY  
  
PODRÁŽKA  
VÁZÁNÍ  
PARAMETRY

35 - 49  
Závodník  
Červená/Černá/Bílá  
Bílá/Černá/Červená\*  
NNN Xcelerator  
NNN Xcelerator  
Plastový opatek  
Systém opory paty „heel grip“  
V lýtkové části elastická vsadka  
Membrána 4DRY  
Svršek z jednoho kusu  
Voděodolný zip  
Zavazování: systém Elite  
Anatomicky tvarovaná závodní vložka  
Zateplení Thinsulate  
Měkká flexe boty

Thinsulate

4DRY™

216,-

**NOVINKA**

## 5046-1 **CSK**

VELIKOSTI  
TYP LYŽAŘE  
BARVY  
PODRÁŽKA  
VÁZÁNÍ  
PARAMETRY

35 - 49  
Závodník  
Červená/Černá/Bílá  
NNN Xcelerator  
NNN Xcelerator  
3D tvarovaná asymetrická karbonová  
manžeta  
3D tvarovaný karbonový stabilizátor  
Plastový opatek  
V lýtkové části elastická vsadka  
Membrána 4DRY  
Stahovací pásek na suchý zip  
Svršek z jednoho kusu  
Voděodolný zip  
Zavazování na tkaničky - systém Elite  
Anatomicky tvarovaná závodní vložka  
Zateplení Thinsulate  
Tvrdá flexe boty

Thinsulate

4DRY™

346,-

**NOVINKA**

## 5082-1 **CCL + MARATON**

VELIKOSTI  
TYP LYŽAŘE  
BARVY  
PODRÁŽKA  
VÁZÁNÍ  
PARAMETRY

36 - 47  
Závodník  
Červená/Černá/Bílá  
NNN Xcelerator  
NNN Xcelerator  
3D tvarovaný karbonový stabilizátor  
Plastový opatek  
V lýtkové části elastická vsadka  
Membrána 4DRY  
Stahovací pásek na suchý zip  
Svršek z jednoho kusu  
Voděodolný zip  
Zavazování: systém Elite  
Anatomicky tvarovaná závodní vložka  
Zateplení Thinsulate  
Měkká flexe boty

Thinsulate

4DRY™

270,-



# RACING OPŘI SE DO TOHO

TECHNICKÉ  
PARAMETRY:

ELASTICKÁ VSADKA  
V LYTKOVÉ ČÁSTI



MANŽETA



OPATEK



ANATOMICKY  
TVAROVANÁ VLOŽKA



TVAR BOTY (KOPYTO)



ZAVAZOVÁNÍ NA  
TKANIČKY



SYSTÉM OPORY PATY  
„HEEL GRIP“



VELIKOSTI  
TYP LYŽAŘE  
BARVY  
PODRÁŽKA  
VÁŽÁNÍ  
PARAMETRY

## 5056-1 RCL

35 - 50  
Závodník  
Bílá/Červená/Antracitová  
NNN R3 PU  
NNN R3  
Plastový opatek  
Systém opory paty „heel grip“  
V lýtkové části elastická vsadka  
Svršek z jednoho kusu  
Voděodolný zip  
Zavazování: systém Elite  
Anatomicky tvarovaná závodní vložka  
Zateplení Thinsulate  
Měkká flexe boty

Thinsulate

146,-



VELIKOSTI  
TYP LYŽAŘE  
BARVY  
PODRÁŽKA  
VÁŽÁNÍ  
PARAMETRY

## 5054-1 RSK

35 - 48  
Závodník  
Bílá/Červená/Antracitová  
NNN R3 PU  
NNN R3  
Plastová manžeta  
Plastový opatek  
Systém opory paty „heel grip“  
Stahovací pásek se suchým zipem  
V lýtkové části elastická vsadka  
Svršek z jednoho kusu  
Voděodolný zip  
Zavazování: systém Elite  
Anatomicky tvarovaná závodní vložka  
Zateplení Thinsulate  
Tvrdá flexe boty

Thinsulate

189,-



VELIKOSTI  
TYP LYŽAŘE  
BARVY  
PODRÁŽKA  
VÁŽÁNÍ  
PARAMETRY

## 5057-1 R COMBI

35 - 48  
Závodník  
Bílá/Červená/Antracitová  
NNN R3 PU  
NNN R3  
Plastová manžeta  
Plastový opatek  
Systém opory paty „heel grip“  
Stahovací pásek se suchým zipem  
V lýtkové části elastická vsadka  
Svršek z jednoho kusu  
Voděodolný zip  
Zavazování na tkaničky - systém Elite  
Anatomicky tvarovaná závodní vložka  
Zateplení Thinsulate  
Měkká flexe boty

Thinsulate

176,-



VELIKOSTI  
TYP LYŽAŘE  
BARVY  
PODRÁŽKA  
VÁŽÁNÍ  
PARAMETRY

## 5503-1 RCL EVE

35 - 42  
Závodník  
Bílá/Fialová/Šedá  
NNN R3 PU  
NNN R3  
Plastový opatek  
Systém opory paty „heel grip“  
V lýtkové části elastická vsadka  
Svršek z jednoho kusu  
Voděodolný zip  
Zavazování na tkaničky - systém Elite  
Anatomicky tvarovaná závodní vložka  
Zateplení Thinsulate  
Speciální dámský tvar boty  
Měkká flexe boty

Thinsulate

146,-



RACING

# ALLROUND STÁLE AKTIVNÍ

TECHNICKÉ  
PARAMETRY:

ELASTICKÁ VSADKA  
V LÝTKOVÉ ČÁSTI



MANŽETA



OPATEK



ANATOMICKY  
TVAROVANÁ VLOŽKA



TVAR BOTY (KOPYTO)



SYSTÉM OPORY PATY  
„HEEL GRIP“



KLASICKÁ FLEXE



POLSTROVÁNÍ



**NOVINKA**

**5061-1, 5061-2°  
ACL**

VELIKOSTI  
TYP LYŽAŘE  
BARVY  
  
PODRÁŽKA  
VÁZÁNÍ  
PARAMETRY

35 - 50  
Rekreační  
Černá/Červená/ Bílá  
Černá/Zelená/Bílá\*  
NNN R3 PU  
NNN R3  
Plastový opatek  
Systém opory paty „heel grip“  
Elastická vsadka pro upravení obvodu  
kotníkové části  
Rychlozavazovací systém  
Zateplení Thinsulate  
Anatomicky tvarovaná závodní vložka  
Měkká flexe boty

Thinsulate

121,-

**NOVINKA**

**5058-1, 5058-2°  
ASK**

VELIKOSTI  
TYP LYŽAŘE  
BARVY

PODRÁŽKA  
VÁZÁNÍ  
PARAMETRY

35 - 50  
Rekreační  
Černá/Červená/ Bílá  
Černá/Zelená/Bílá\*  
NNN R3 PU  
NNN R3  
Plastová manžeta  
Plastový opatek  
Systém opory paty „heel grip“  
Elastická vsadka v lýtkové části  
Stahovací pásek na suchý zip  
Rychlozavazovací systém  
Zateplení Thinsulate  
Anatomicky tvarovaná závodní vložka  
Tvrdá flexe boty

Thinsulate

169,-



**NOVINKA**

**5075-1, 5075-2°  
A COMBI**

VELIKOSTI  
TYP LYŽAŘE  
BARVY

PODRÁŽKA  
VÁZÁNÍ  
PARAMETRY

35 - 50  
Rekreační  
Černá/Červená/ Bílá  
Černá/Zelená/Bílá\*  
NNN R3 PU  
NNN R3  
Plastová manžeta  
Plastový opatek  
Systém opory paty „heel grip“  
Elastická vsadka v lýtkové části  
Stahovací pásek na suchý zip  
Rychlozavazovací systém  
Zateplení Thinsulate  
Anatomicky tvarovaná závodní vložka  
Měkká flexe boty

Thinsulate

140,-





**NOVINKA**

VELIKOSTI  
TYP LYŽAŘE  
BARVY

PODRAŽKA  
VÁŽÁNÍ  
PARAMETRY

**5511-1, 5511-2°  
ACL EVE**

35 - 42  
Rekreační  
Bílá/Červená/Černá  
Bílá/Modrá/Černá\*  
NNN R3 PU  
NNN R3  
Plastový opatek  
Systém opory paty „heel grip“  
Elastická vsadka pro upravení obvodu  
kotníkové části  
Rychlozavazovací systém  
Zateplení Thinsulate  
Anatomicky tvarovaná závodní vložka  
Speciální dámský tvar boty  
Měkká flexe boty

Thinsulate

**121,-**

**NOVINKA**

VELIKOSTI  
TYP LYŽAŘE  
BARVY

PODRAŽKA  
VÁŽÁNÍ  
PARAMETRY

**5506-1, 5506-2°  
ASK EVE**

35 - 42  
Rekreační  
Bílá/Červená/Černá  
Bílá/Modrá/Černá\*  
NNN R3 PU  
NNN R3  
Plastová manžeta  
Plastový opatek  
Systém opory paty „heel grip“  
Elastická vsadka v lýtkové části  
Stahovací pásek na suchý zip  
Rychlozavazovací systém  
Zateplení Thinsulate  
Anatomicky tvarovaná závodní vložka  
Speciální dámský tvar boty  
Tvrdá flexe boty

Thinsulate

**169,-**



**NOVINKA**

VELIKOSTI  
TYP LYŽAŘE  
BARVY

PODRAŽKA  
VÁŽÁNÍ  
PARAMETRY

**5525-1, 5525-2°  
A COMBI EVE**

35 - 42  
Rekreační  
Bílá/Červená/Černá  
Bílá/Modrá/Černá\*  
NNN R3 PU  
NNN R3  
Plastová manžeta  
Plastový opatek  
Systém opory paty „heel grip“  
Elastická vsadka v lýtkové části  
Stahovací pásek na suchý zip  
Rychlozavazovací systém  
Zateplení Thinsulate  
Anatomicky tvarovaná závodní vložka  
Speciální dámský tvar boty  
Měkká flexe boty

Thinsulate

**140,-**





# TOURING PROKLOUZEJTE SE ŽIVOTEM

TECHNICKÉ  
PARAMETRY:

MANŽETA



OPATEK



ANATOMICKY  
TVAROVANÁ VLOŽKA



TVAR BOTY (KOPYTO)



ZAVAZOVÁNÍ NA  
TKANIČKY



KLASICKÁ FLEXE



**NOVINKA**

## 5078-1K T 40

VELIKOSTI  
TYP LYŽAŘE  
BARVY  
PODPRÁŽKA  
VÁŽÁNÍ  
PARAMETRY

35 - 49  
Rekreační  
Černá/Bílá/Červená  
NNN T3  
NNN T3 Auto  
Plastový opatek  
Plastová manžeta  
Stahovací pásek na suchý zip  
Rychlozavazovací systém  
Elastická vsadka v lýtkové části  
Zateplení Thinsulate  
Anatomicky tvarovaná vložka  
Měkká flexe boty

Thinsulate

124,-



**NOVINKA**

## 5079-1K T 30

VELIKOSTI  
TYP LYŽAŘE  
BARVY  
PODPRÁŽKA  
VÁŽÁNÍ  
PARAMETRY

35 - 49  
Rekreační  
Černá/Bílá/Červená  
NNN T3  
NNN T3 Auto  
Plastový opatek  
Plastová manžeta  
Stahovací pásek na suchý zip  
Rychlozavazovací systém  
Elastická vsadka v lýtkové části  
Zateplení Thinsulate  
Anatomicky tvarovaná vložka  
Měkká flexe boty

Thinsulate

101,-



**NOVINKA**

## 5080-1K T 20

VELIKOSTI  
TYP LYŽAŘE  
BARVY  
PODPRÁŽKA  
VÁŽÁNÍ  
PARAMETRY

35 - 49  
Rekreační  
Černá/Bílá/Červená  
NNN T3  
NNN T3 Auto  
Plastový opatek  
Rychlozavazovací systém  
Elastická vsadka v lýtkové části  
Zateplení Thinsulate  
Anatomicky tvarovaná vložka  
Měkká flexe boty

Thinsulate

106,-



**NOVINKA**

## 5081-2K T 10 PLUS

VELIKOSTI  
TYP LYŽAŘE  
BARVY  
PODPRÁŽKA  
VÁŽÁNÍ  
PARAMETRY

35 - 50  
Rekreační  
Černá/Bílá/Červená  
NNN T4  
NNN T3 Auto  
Plastová manžeta  
Rychlozavazovací systém  
Zateplení Thinsulate  
Měkká flexe boty

Thinsulate

83,-



# TOURING PROKLOUZEJTE SE ŽIVOTEM

TECHNICKÉ  
PARAMETRY:

MANŽETA



OPATEK



ANATOMICKY  
TVAROVANÁ VLOŽKA



TVAR BOTY (KOPYTO)



ZAVAZOVÁNÍ NA  
TKANIČKY



KLASICKÁ FLEXE



**NOVINKA**

## 5004-3K T 10

VELIKOSTI  
TYP LYŽAŘE  
BARVY  
PODŘÁŽKA  
VÁŽÁNÍ  
PARAMETRY

35 - 50  
Rekreační  
Černá/Bílá/Červená  
NNN T4  
NNN T3 Auto  
Opatek  
Rychlozavazovací systém  
Elastická vsadka v lýtkové části  
Zateplení Thinsulate  
Měkká flexe boty

Thinsulate

71,-



**NOVINKA**

## 50A8-2K T 5 PLUS

VELIKOSTI  
TYP LYŽAŘE  
BARVY  
PODŘÁŽKA  
VÁŽÁNÍ  
PARAMETRY

35 - 50  
Rekreační  
Černá/Bílá/Červená  
NNN T4  
NNN T3 Auto  
Rychlozavazovací systém  
Měkká manžeta  
Zateplení Thinsulate  
Měkká flexe boty

Thinsulate

76,-



**NOVINKA**

## 5076-1K T 5

VELIKOSTI  
TYP LYŽAŘE  
BARVY  
PODŘÁŽKA  
VÁŽÁNÍ  
PARAMETRY

35 - 50  
Rekreační  
Černá/Bílá/Červená  
NNN T4  
NNN T3 Auto  
Rychlozavazovací systém  
Měkký límec  
Zateplení Thinsulate  
Měkká flexe boty

Thinsulate

65,-



**NOVINKA**

## 5523-1K T 30 EVE

VELIKOSTI  
TYP LYŽAŘE  
BARVY  
PODŘÁŽKA  
VÁŽÁNÍ  
PARAMETRY

35 - 42  
Rekreační  
Bílá/Černá/Modrá  
NNN T3  
NNN T3 Auto  
Plastový opatek  
Plastová manžeta  
Stahovací pásek na suchý zip  
Rychlozavazovací systém  
Elastická vsadka v lýtkové části  
Zateplení Thinsulate  
Anatomicky tvarovaná vložka  
Speciální dámský tvar boty  
Měkká flexe boty

Thinsulate

117,-



**NOVINKA**

## 5520-1K T 20 EVE

VELIKOSTI  
TYP LYŽAŘE  
BARVY  
PODŘÁŽKA  
VÁŽÁNÍ  
PARAMETRY

35 - 42  
Rekreační  
Bílá/Černá/Modrá  
NNN T3  
NNN T3 Auto  
Plastový opatek  
Rychlozavazovací systém  
Elastická vsadka v lýtkové části  
Zateplení Thinsulate  
Anatomicky tvarovaná vložka  
Speciální dámský tvar boty  
Měkká flexe boty

Thinsulate

106,-



**NOVINKA**

## 5624-2K T 10 EVE

VELIKOSTI  
TYP LYŽAŘE  
BARVY  
PODŘÁŽKA  
VÁŽÁNÍ  
PARAMETRY

35 - 42  
Rekreační  
Bílá/Černá/Modrá  
NNN T4  
NNN Touring  
Opatek  
Rychlozavazovací systém  
Zateplení Thinsulate  
Anatomicky tvarovaná vložka  
Speciální dámský tvar boty  
Měkká flexe boty

Thinsulate

77,-



**NOVINKA**

## 56A2-3K T 5 PLUS EVE

VELIKOSTI  
TYP LYŽAŘE  
BARVY  
PODŘÁŽKA  
VÁŽÁNÍ  
PARAMETRY

35 - 42  
Rekreační turistika  
Bílá/Černá/Modrá  
NNN T4  
NNN T3 Auto  
Rychlozavazovací systém  
Měkký límec  
Zateplení Thinsulate  
Speciální dámský tvar boty  
Měkká flexe boty

Thinsulate

76,-



**NOVINKA**

## 5518-1K T 5 EVE

VELIKOSTI  
TYP LYŽAŘE  
BARVY  
PODŘÁŽKA  
VÁŽÁNÍ  
PARAMETRY

35 - 42  
Rekreační turistika  
Bílá/Černá/Modrá  
NNN T4  
NNN T3 Auto  
Rychlozavazovací systém  
Měkký límec  
Zateplení Thinsulate  
Speciální dámský tvar boty  
Měkká flexe boty

Thinsulate

65,-



# THERME LAA AN DER THAYA

KONEČNĚ ODPOČINEK,  
KTERÝ SI ZASLOUŽÍTE

LUXUSNÍ HOTEL, HŘEJIVÉ TERMÁLNÍ BAZÉNY, SAUNY, LÁZNE  
A NEJROZMANITĚJŠÍ WELLNESS PROGRAMY, DÍKY KTERÝM  
SE BUDETE SKVĚLE NEJEN CÍTIT, ALE I VYPADAT. TO NA VÁS  
ČEKÁ HODINU OD BRNA V MALEBNÉM MĚSTEČKU LAA AN  
DER THAYA PŘÍMO U HRANIC ČESKÉ REPUBLIKY.



## LUXUSNÍ PÉČE V LÁZEŇSKÉM RAKOUSKÉM HOTELU

Máte pocit, že už někdy vysloveně čerpáte energii ze záložních zdrojů? Potřebujete po náročné sportovní sezóně pořádnou regeneraci, nebo se chcete zrelaxovat před budoucími sportovními aktivitami? Navštivte příhraniční luxusní lázeňský a rehabilitační resort Therme Laa – Hotel & Spa \*\*\*\*s. V malebné vinařské oblasti Weinviertel se snoubí elegancie s komfortem, která dokáže uspokojit každého klienta. Záleží jen na vás, jestli přijedete pouze na víkend nebo se rozhodnete strávit v hotelu celý týden. Připraveno je 122 moderních pokojů vybavených wi-fi, LCD TV a psacím stolem. Standardem je také župan a spa bag. Všem sportovcům doporučujeme program Vitality FIT, který nabízí ošetření svalů a moderní metody terapeutických cvičení.

## OŠETŘENÍ SVALOVÉ ROVNOVÁHY THERME LAA MUSKELBALANCE

Na základě myoreflexní terapie dochází k uvolnění svalů, které jsou zkrácené nebo také natažené vlivem typické polohy při jednostranných sportovních aktivitách, při sezení nebo pracovních postojích.

## NOVÁ TEREAPeutická CVIČENÍ

Nové cvičební metody jako trénink na závěsných lanech, metoda KiD (Kraft in Dehnung – síla v protažení), cvičení na stěně Kinesis a senzomotorické cvičení stabilizují váš pohybový aparát v souladu s procedurami v centru zdraví Vitality MED.

## CO DALŠÍHO LZE VYUŽÍT V RÁMCI VITALITY FIT:

- moderní kardio a fitness zóna,
- vodní aqua aerobik,
- kruhový trénink,
- masáže, kosmetická ošetření a celotělové peelings a zábaly.

Text: Lucie Havlíčková, foto: archiv Therme Laa – Hotel & Spa \*\*\*\*s



## DARUJTE RADOST SOBĚ NEBO DRUHÝM

Překvapte svou rodinu nebo své známé velkorysým dárkem z e-shopu termálních lázní Laa a věnujte jim dárkové poukazy DAY Spa do termálních lázní a Hotelu Spa Laa. Vybrat si můžete z celé řady balíčků. Program DAY Spa se doporučuje pro relaxaci ve dvou či pro společný oddech se skupinou přátel. K dokonalému odpočinku přispěje i fakt, že se v hotelu i lázních domluvíte česky.

## THERME LAA SE PYŠNÍ NOVÝMI OCENĚNÍMI

Podarilo se nám získat cenu **Holiday Check – TopHotel 2014**. Ta dokládá, že se Therme Laa řadí mezi nejlepší hotely v cestovním regionu, které uspokojí požadavky i těch nejnáročnějších klientů. Dalším oceněním je pak **TripAdvisor – Travellers Choice 2014**, jež je udělované na základě hodnocení návštěvníků hotelu, kteří se po svých návštěvách podělili o své zkušenosti a zkapitulovali celkovou úroveň. Jedná se o nezávislé recenze hotelů, doplněné celou řadou fotografií a dalšími radami pro cestování.



Vše o Therme Laa an der Thaya najdete na  
[www.therme-laa.at/cs](http://www.therme-laa.at/cs).

# JUNIOR ZAČNI. HREJ SI. A ZASE ZNOVU.

TECHNICKÉ  
PARAMETRY:

ELASTICKÁ VSADKA  
V LÝTKOVÉ ČÁSTI



MANŽETA



OPATEK



ANATOMICKY  
TVAROVANÁ VLOŽKA



TVAR BOTY (KOPYTO)



ZAVAZOVÁNÍ NA  
TKANIČKY



SYSTÉM OPORY PATY  
„HEEL GRIP“



KLASICKÁ FLEXE



## 5622-1 EJR PRO

VELIKOSTI  
TYP LYŽAŘE  
BARVY  
PODRÁŽKA  
VÁZÁNÍ  
PARAMETRY

33-42  
Junior závodník  
Červená/Černá/Bílá  
NNN R3 PU  
NNN R3 bruslařské nebo klasické  
Plastová manžeta  
Plastový opatek  
Stahovací pásek na suchý zip  
Elastická vsadka v lýtkové části  
Svršek z jednoho kusu  
Voděodolný zip  
Zavazování: systém Elite  
Anatomicky tvarovaná závodní vložka  
Zateplení Thinsulate  
Speciální juniorský tvar boty  
Měkká flexe boty

Thinsulate

137,-

## 5927-1K, 5927-2K\* R COMBI JR

VELIKOSTI  
TYP LYŽAŘE  
BARVY

PODRÁŽKA  
VÁZÁNÍ  
PARAMETRY

33 - 41  
Junior závodník  
Červená/Bílá/Černá  
Červená/Černá/Bílá\*  
NNN T4 PU  
NNN R3 / NNN Dino  
Plastová manžeta  
Plastový opatek  
Systém opory paty „heel grip“  
Svršek z jednoho kusu  
Stahovací pásek na suchý zip  
Elastická vsadka v lýtkové části  
Rychlozavazovací systém  
Zateplení Thinsulate  
Anatomicky tvarovaná závodní vložka  
Speciální juniorský tvar boty  
Měkká flexe boty

Thinsulate

121,-

## 5512-1K, 5512-2K\* 5928-1K, 5928-2K\* RGL JR

VELIKOSTI  
TYP LYŽAŘE  
BARVY

PODRÁŽKA  
VÁZÁNÍ  
PARAMETRY

25-34, 35-40  
Závodník  
Červená/Bílá/Černá  
Červená/Černá/Bílá\*  
NNN T4 PU  
NNN R3 classic / NNN Dino  
Plastový opatek  
Svršek z jednoho kusu  
Rychlozavazovací systém  
Elastická vsadka v lýtkové části  
Zateplení Thinsulate  
Anatomicky tvarovaná závodní vložka  
Speciální juniorský tvar boty  
Měkká flexe boty

Thinsulate

85,-



JUNIOR



**NOVINKA**

VELIKOSTI  
TYP LYŽAŘE  
BARVY  
PODRAŽKA  
VÁŽÁNÍ  
PARAMETRY

**5944-3K  
T 10 JR**

25 - 38  
Rekreační  
Černá/Bílá/Červená  
NNN T4 Jr  
NNN Dino  
Rychlozavazovací systém  
Zateplení Thinsulate  
Speciální juniorský tvar boty  
Měkká flexe boty

Thinsulate

**68,-**

**NOVINKA**

VELIKOSTI  
TYP LYŽAŘE  
BARVY  
PODRAŽKA  
VÁŽÁNÍ  
PARAMETRY

**5956-5K  
T 5 JR PLUS**

25 - 38  
Rekreační  
Černá/Bílá/Červená  
NNN T4  
NNN Touring  
Rychlozavazovací systém  
Měkký límec  
Zateplení Thinsulate  
Speciální juniorský tvar boty  
Měkká flexe boty

Thinsulate

**67,-**

**NOVINKA**

VELIKOSTI  
TYP LYŽAŘE  
BARVY  
PODRAŽKA  
VÁŽÁNÍ  
PARAMETRY

**5933-1K  
T 5 JR**

25 - 38  
Rekreační  
Černá/Bílá/Červená  
NNN T4  
NNN Touring  
Rychlozavazovací systém  
Měkký límec  
Zateplení Thinsulate  
Speciální juniorský tvar boty  
Měkká flexe boty

Thinsulate

**59,-**



# VNITŘNÍ SÍLA



## 01 KOMPATIBILNÍ S VYHŘÍVACÍM SYSTÉMEM

Do našich lyžařských bot nejvyšší řady se dá nainstalovat vyhřívací systém, což znamená maximální tepelný komfort a pohodlí pro vaše nohy. Speciální konstrukce zadní části boty umožňuje snadné umístění bateriového zdroje připojeného ke speciální vložce umístěné ve vnitřní botě.



## 02 NASTAVITELNÝ SPOILER

Speciální plastová součástka v zadní části boty umožňuje upravení výšky/objemu manžety.



## 03 NASTAVENÍ FLEXE BOTY

Pružnost předního náklonu lze snadno nastavit podle schopností lyžaře a sněhových podmínek. Regulace flexe boty má dvě polohy – menší flexe (hard flex) pro dynamičtější lyžaře a tvrdý sníh, a větší flexe (soft flex) pro méně razantní styl a měkčí sníh.



## 04 CANTING - NASTAVENÍ NÁKLONU SKELETU

Nejlepší lyžaři vyžadují dokonalý postoj. Dotažení postranní části boty umožňuje naklonění skeletu boty tak, aby to vyhovovalo individuálním potřebám a aby každý lyžař mohl natrénovat dokonalou techniku.



## 05 KONSTRUKCE „LITE FRAME“

Nová lehká konstrukce skeletu „LITE FRAME“ poskytuje naprosté pohodlí, zaručuje lepší torzní stabilitu a dokonalé držení nohy v oblasti nártu a paty. Lehká a pohodlná konstrukce tam, kde ji chcete mít a silná tam, kde je to třeba k dosažení optimálních výkonů.



## 06 VLOŽKA TLUMÍCÍ NÁRAZY

Vložka pro tlumení nárazů umožňuje lyžaři bezpečnější, pohodlnější a lépe ovládané dopady.



## HLINÍKOVÉ MIKROPŘEZKY

Tyto přezky jsou funkční, lehké, pevné a snadno se s nimi manipuluje. Jejich provedení usnadňuje zapínání a odepínání bot a zároveň poskytují pevnou oporu nohy při jakémkoliv nastavení, aniž by nohu jakkoli omezovaly. Nastavitelné přezky vyrobené z mimořádně pevného hliníku jsou lehké a zároveň odolné.

## DOTAŽENÍ POMOCÍ RÁČNOVÉ PŘEZKY

Ráčnová přezka poskytuje všem modelům Ruby možnost velmi přesného nastavení horní části boty a její dokonalé přizpůsobení noze. Manipulace s ráčnovou přezkou je snadná a rychlá.

## PŘEZKA JUNIOR

Nový typ přezky používaný na juniorských botách je vyroben z polykarbonátu. Tato přezka je velmi pevná, lehká a ergonomicky tvarovaná tak, aby na botě dobře seděla a aby její zapínání a odepínání bylo velmi snadné.



**07  
POLYURETANOVÉ  
PODLOŽKY ŠPIČKY  
A PATY**

Podložení špičky a paty je vyrobeno z pevného a odolného polyuretanu.



**08  
VNITŘNÍ BOTA 4DRY**

Nová vnitřní bota z materiálu 4DRY zaručuje výbornou prodyšnost, účinné odvádění vlhkosti a odvětrání. Zároveň je voděodolná. Díky těmto vlastnostem boty zůstanou naprosto suché a zajistí nohám příjemný pocit tepla.



**09  
DOTAŽENÍ POMOCÍ  
PŘEZEK**

Manžeta boty se dá snadno a účinně přizpůsobit tvaru nohy pomocí přezek, které je možné prodloužit nebo zkrátit až o 20 mm.



**10  
PŘEZKA EFS**

Ergonomická přezka EFS (Ergonomic Flip System) byla navržena a vyrobena tak, aby její zapínání a odepínání bylo jednoduché. Je lehká, pevná, snadno se s ní manipuluje a dá se upravit pomocí mikronastavení.



**11  
SYSTÉM SNADNÉHO  
OBOUVÁNÍ**

Speciální provedení nártové části boty v kombinaci s inovativním systémem „easy entry“ (snadné obouvání) umožňuje lyžaři rychlé a snadné obouvání i zouvání bot.



**12  
ZAMEZENÍ PRONIKÁNÍ  
VLHKOSTI**

Speciální provedení překryvu plastových částí na přední straně boty poskytuje dodatečnou ochranu proti pronikání vody dovnitř boty.

**13  
ANATOMICKY  
TVAROVANÁ VLOŽKA**

Speciálně anatomicky tvarovaná vložka se skládá ze tří různých materiálů a zaručuje dokonale pohodlí a rovnoměrné rozložení sil.

**VNITŘNÍ BOTA 4DRY**

Nová vnitřní bota z materiálu 4DRY zaručuje prodyšnost, odvětrání, odvádění vlhkosti a navíc je voděodolná. Díky všem těmto vlastnostem zůstanou boty naprosto suché a nohy se v nich udržují v příjemném teple. Prodyšná perforovaná svrchní vrstva umožňuje odpařování přebytečné vlhkosti, zatímco inovativní membrána zabráňuje pronikání vody zvnějšku dovnitř boty. Speciální vbudované kanálky a vložka z velmi prodyšného materiálu mesh, pěnového materiálu a plsti usnadňuje odvod vlhkosti zevnitř boty ven.

**VNITŘNÍ BOTY JUNIOR**

Vnitřní boty Junior byly speciálně vyrobeny tak, aby si děti mohly bezstarostně užívat radovánek na sněhu. Firma Alpina vyvinula měkkou vnitřní botu s optimální tepelnou izolací, takže boty nejen skvěle sedí, ale poskytují také ideální tepelný komfort.

# ALLMOUNTAIN MUŽI BUĎTE ODVÁŽNÍ. JEZDĚTE, JAK SE VÁM LÍBÍ.

TECHNICKÉ  
PARAMETRY

KOMPATIBILNÍ  
S VYHŘÍVACÍM  
SYSTÉMEM

NASTAVITELNÝ SPOILER

NASTAVENÍ FLEXE

CANTING

KONSTRUKCE  
„LITE FRAME“

VNITŘNÍ BOTA 4DRY

NASTAVENÍ POMOCÍ  
PŘEZEK

SYSTÉM SNADNÉHO  
OBOUVÁNÍ



**NOVINKA**

## 3A504 X THOR 12

VELIKOSTI  
TVAR/ŠÍŘKA  
TYP LYŽAŘE  
BARVA  
MATERIÁL SKELETU  
MATERIÁL MANŽETY  
INDEX FLEXE  
VNITŘNÍ BOTA  
PARAMETRY  
FIT CONCEPT  
NASTAVENÍ

250, 255 ... 315  
100  
Pokročilý  
Kouřová/bílá/zelená  
PU  
PU  
120 (měkká 100)  
Systém odvětrání 4DRY  
Thinsulate  
Lehká konstrukce skeletu „lite frame“  
Vnitřní bota 4DRY má plastovou manžetu  
Materiál 4DRY, systém snadného obouvání  
Kompatibilní s vyhřívacím systémem  
Anatomicky tvarovaná odvětrávací vložka  
Polstrování Thermo unifit (12)  
Nastavení flexe a náklonu skeletu (canting)  
Nastavitelný spoiler  
Aluminiové přezky EFS s mikronastavením  
Nastavitelné uchytí přezek  
Stahovací pásek na suchý zip 40 mm

Thinsulate  
4DRY™



308,-

**NOVINKA**

## 3A524 X THOR 11

VELIKOSTI  
TVAR/ŠÍŘKA  
TYP LYŽAŘE  
BARVA  
MATERIÁL SKELETU  
MATERIÁL MANŽETY  
INDEX FLEXE  
VNITŘNÍ BOTA  
PARAMETRY  
FIT CONCEPT  
NASTAVENÍ

250, 255 ... 315  
100  
Pokročilý  
Červená/bílá  
PU  
PP  
110 (měkká 90)  
Systém odvětrání 4DRY  
Thinsulate  
Lehká konstrukce skeletu „lite frame“  
Vnitřní bota 4DRY má plastovou manžetu  
Materiál 4DRY, systém snadného obouvání  
Kompatibilní s vyhřívacím systémem  
Anatomicky tvarovaná odvětrávací vložka  
Polstrování Thermo unifit (12)  
Nastavení flexe a náklonu skeletu (canting)  
Nastavitelný spoiler  
Aluminiové přezky EFS s mikronastavením  
Nastavitelné uchytí přezek  
Stahovací pásek na suchý zip 40 mm

Thinsulate  
4DRY™



279,-

**NOVINKA**

## 3A534 X THOR 9

VELIKOSTI  
TVAR/ŠÍŘKA  
TYP LYŽAŘE  
BARVA  
MATERIÁL SKELETU  
MATERIÁL MANŽETY  
INDEX FLEXE  
VNITŘNÍ BOTA  
PARAMETRY  
FIT CONCEPT  
NASTAVENÍ

250, 255 ... 315  
102  
Pokročilý  
Antracitová/červená  
PP  
PP  
90 (měkká 70)  
Systém odvětrání 4DRY  
Thinsulate  
Lehká konstrukce skeletu „lite frame“  
Vnitřní bota 4DRY má plastovou manžetu  
Materiál 4DRY  
Systém odvětrání  
Kompatibilní s vyhřívacím systémem  
Anatomicky tvarovaná odvětrávací vložka  
Polstrování Thermo unifit (12)  
Nastavení flexe a náklonu skeletu (canting)  
Spoiler pro nastavení výšky  
Aluminiové přezky EFS s mikronastavením  
Nastavitelné uchytí přezek  
Stahovací pásek na suchý zip 40 mm

Thinsulate  
4DRY™



218,-

ALLMOUNTAIN MUŽI



# ALLMOUNTAIN MUŽI BUĎTE ODVÁŽNÍ. JEZDĚTE, JAK SE VÁM LÍBÍ.

TECHNICKÉ  
PARAMETRY

KONSTRUKCE  
„LITE FRAME“



NASTAVENÍ POMOCÍ  
PŘEZEK



SYSTÉM SNADNÉHO  
OBOUVÁNÍ



VODĚODOLNOST



ANATOMICKY  
TVAROVANÁ VLOŽKA



TEPELNÁ IZOLACE



VYMĚNITELNÉ PODLOŽKY  
SPÍČKY A PATY



PŘEZKA EFS



NOVINKA

**3A544, 3A545\***  
**X5**

VELIKOSTI  
TVAR/ŠÍŘKA  
TYP LYŽAŘE  
BARVA  
MATERIÁL SKELETU  
MATERIÁL MANŽETY  
INDEX FLEXE  
VNITŘNÍ BOTA

PARAMETRY

FIT CONCEPT  
NASTAVENÍ

250, 255 ... 315  
104  
Rekreační  
Černá/modrá, černá/červená\*  
PP  
PP  
60  
Sport fit  
Systém snadného obouvání  
Vnitřní bota má plastovou manžetu  
Lehká konstrukce skeletu „lite frame“  
Ergonomicky tvarovaný skelet  
Anatomicky tvarovaná vložka  
Aluminiové přezky EFS s mikronastavením  
Nastavitelné úchyty přezek  
Stahovací pásek na suchý zip 35 mm



162,-

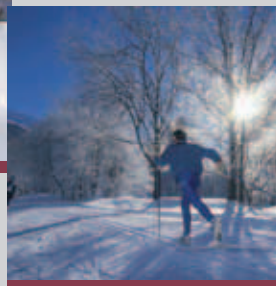
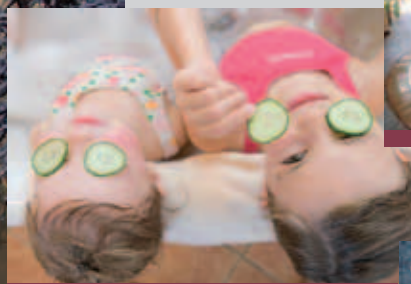

## Schlank Schlemmer Hotel Kürschner

- **Wellness a lyže** – nechte se jednoduše rozmazlovat v oáze wellnessu nebo kulinářskými lahůdkami z mořské a horské kuchyně
- **Sněhová vložka** – lyžařská nabídka pro rodiny s dětmi
- **Vaše děti se zde hrají a lehce naučí lyžovat** – lyžování zdarma do 10 let – zkušební instruktoři budou Vaše děti učit, jak se z nich stane Franz Klammer. Pěkné a prostorné sjezdovky v Kötschachu jsou oblíbené právě u rodin s dětmi, u vleku se nečeká. Další možnost lyžování je ve středisku Nassfeld, vzdáleném 15 minut jízdy bezplatným skibusem.
- **3,5 nebo 7 nocí** v rodinném pokoji s kürschnerskou speciální nabídkou
- Dodatečně nabízíme po zábavě na lyžích hlídání dětí (po – pá), výlet na sáňkách, pochod s lucernami, dětskou párty.
- **Cena pro dospělého od 58 do 115 EUR/den** – dle sezóny a kategorie ubytování.

Schlank Gasse 74, A-9640 Kötschach-Mauthen, Tel. 0043 4715/2590, Fax 0043 4715/349  
Email: info@hotel-kuerschner.at, [www.hotel-kuerschner.at](http://www.hotel-kuerschner.at)



**3A671  
X5 ACTION**

VELIKOSTI 250, 255 ... 315  
 TVAR/SÍRKA 104  
 TYP LYŽAŘE Rekreační  
 BARVA Černá/modrá  
 MATERIÁL SKELETU PP  
 MATERIÁL MANŽETY PP  
 INDEX FLEXE 60  
 VNITŘNÍ BOTA Sport fit  
 PARAMETRY  
 Vnitřní bota má plastovou manžetu  
 Vložka pro tlumení nárazů  
 Ergonomicky tvarovaný skelet  
 Anatomicky tvarovaná vložka  
 Aluminiové přezky s mikronastavením  
 Nastavitelné uchyty přezek  
 Stahovací pásek na suchý zip 35 mm



**167,-**



**NOVINKA**  
**3A554  
X4**

VELIKOSTI 220, 250 ... 315  
 TVAR/SÍRKA 104  
 TYP LYŽAŘE Rekreační  
 BARVA Černá/červená  
 MATERIÁL SKELETU PP  
 MATERIÁL MANŽETY PP  
 INDEX FLEXE 50  
 VNITŘNÍ BOTA Sport fit  
 PARAMETRY  
 Systém snadného obouvání  
 Vnitřní bota má plastovou manžetu  
 Ergonomicky tvarovaný skelet  
 Anatomicky tvarovaná vložka  
 Aluminiové přezky EFS s mikronastavením  
 Přezky Power lock  
 Stahovací pásek na suchý zip 35 mm



**99,-**



**NOVINKA**  
**3A564  
X3**

VELIKOSTI 220, 250 ... 315  
 TVAR/SÍRKA 104  
 TYP LYŽAŘE Rekreační  
 BARVA Černá/červená  
 MATERIÁL SKELETU PP  
 MATERIÁL MANŽETY PP  
 INDEX FLEXE 50  
 VNITŘNÍ BOTA Sport fit  
 PARAMETRY  
 Systém snadného obouvání  
 Vnitřní bota má plastovou manžetu  
 Ergonomicky tvarovaný skelet  
 Anatomicky tvarovaná vložka  
 Přezky Power lock  
 Ráčnová přezka Wide fit  
 Stahovací pásek na suchý zip 35 mm



**128,-**

**ALLMOUNTAIN ŽENY DÁMY NA PRVNÍM MÍSTĚ**

TECHNICKÉ PARAMETRY

KOMPATIBILNÍ S VYHRIVACÍM SYSTÉMEM

NASTAVENÍ FLEXE

CANTING

KONSTRUKCE „LITE FRAME“

VNITŘNÍ BOTA 4DRY

VODĚODOLNOST

ANATOMICKY TVAROVANÁ VLOŽKA



**3B641  
EVE 10**

VELIKOSTI 220, 255 ... 275  
 TVAR/SÍRKA 100  
 CÍLOVÁ SKUPINA Pokročilý  
 Ženy  
 BARVA Černá/antracitová  
 MATERIÁL SKELETU PU  
 MATERIÁL MANŽETY PP  
 INDEX FLEXE 100 (měkká 80)  
 VNITŘNÍ BOTA Systém odvětrání 4DRY  
 Thinsulate  
 PARAMETRY  
 Lehká konstrukce skeletu „lite frame“  
 Vnitřní bota 4DRY má plastovou manžetu  
 Materiál 4DRY  
 FIT CONCEPT  
 Systém snadného obouvání  
 Kompatibilní s vyhřívacím systémem  
 Speciální dámský tvar boty  
 Anatomicky tvarovaná odvětrávací vložka  
 Polstrování Thermo unifit  
 Nastavení flexe a náklonu skeletu (canting)  
 Nastavitelný spoiler  
 Nastavitelné uchyty přezek



**272,-**



**3B651  
EVE 8**

VELIKOSTI 220, 225 ... 275  
 TVAR/SÍRKA 102  
 CÍLOVÁ SKUPINA Pokročilý  
 Ženy  
 BARVA Bílá  
 MATERIÁL SKELETU PP  
 MATERIÁL MANŽETY PP  
 INDEX FLEXE 80 (měkká 60)  
 VNITŘNÍ BOTA Systém odvětrání 4DRY  
 Thinsulate  
 PARAMETRY  
 Lehká konstrukce skeletu „lite frame“  
 Vnitřní bota 4DRY má plastovou manžetu  
 Materiál 4DRY, systém snadného obouvání  
 Kompatibilní s vyhřívacím systémem  
 Speciální dámský tvar boty  
 Anatomicky tvarovaná vložka  
 Polstrování Thermo unifit  
 Nastavení flexe a náklonu skeletu (canting)  
 Nastavitelný spoiler  
 Aluminiové přezky EFS s mikronastavením  
 Nastavitelné uchyty přezek



**189,-**



**3B661, 3B662\*  
EVE 5**

VELIKOSTI 220, 225 ... 275  
 TVAR/SÍRKA 104  
 CÍLOVÁ SKUPINA Rekreační  
 Ženy  
 BARVA Černá, bílá\*  
 MATERIÁL SKELETU PP  
 MATERIÁL MANŽETY PP  
 INDEX FLEXE 50  
 VNITŘNÍ BOTA Sport fit  
 PARAMETRY  
 Lehká konstrukce skeletu „lite frame“  
 Vnitřní bota s plastovou manžetou  
 Ergonomicky tvarovaný skelet  
 Systém snadného obouvání  
 Speciální dámský tvar boty  
 Anatomicky tvarovaná vložka  
 Polstrování Thermo unifit  
 Aluminiové přezky EFS s mikronastavením  
 Nastavitelné uchyty přezek



**162,-**



# Zima jako v pohádce

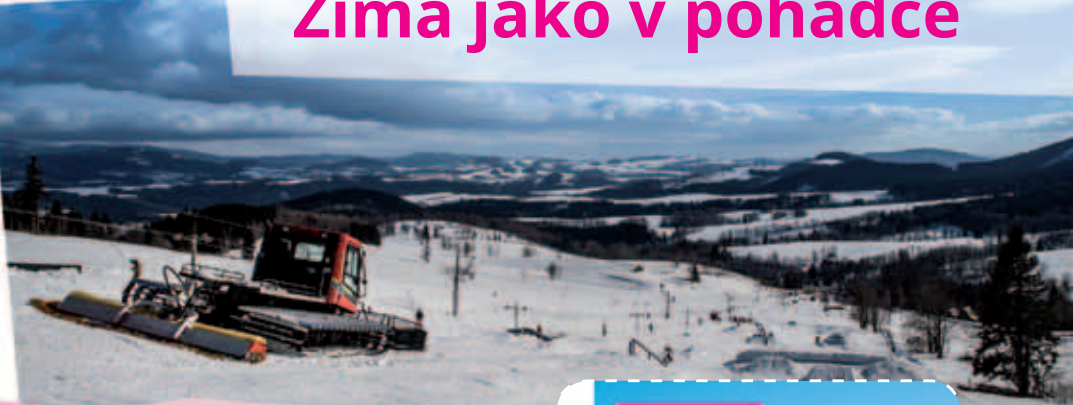

Kraličák je útulné zimní středisko v Hynčicích pod Sušinou a ve Stříbrnicích s deseti sjezdovkami, jejichž celková délka přesahuje sedm kilometrů lyžařských tras pro všechny věkové a výkonnostní kategorie lyžařů. Areál je vybaven moderním zasněžovacím systémem. Nechybí bezdotykový odbavovací systém ani jednotná permanentka pro všechny vleky.

Najdete zde všechno, co je třeba pro pohodlný a rozmanitý zimní pobyt na horách: půjčovnu a servis lyží i snowboardů, lyžařskou školu, snowtubing, snowpark, pravidelně udržované běžecké tratě, občerstvení v aprés ski barech, relaxační koutky přímo na sněhu, dětský areál, doprovodné kulturní a sportovní akce i ubytování všech úrovní.

K dispozici jsou celkem 4 parkoviště s kapacitou přes 220 aut (Stříbrnice 80, Hynčice pod Sušinou – horní 50, prostřední 100, dolní 40 vozů). Všechna parkoviště jsou zdarma!

## Provozní doba

Provozní doba sjezdovek a vleků je **denně od 9:00 do 16:00 hodin** (dle podmínek výjimečně i déle).

[www.mujkralicak.cz](http://www.mujkralicak.cz)



## Skipas zdarma

Vystřihněte tento skipas, předložte jej na kterékoliv pokladně Ski areálu Kraličák a získáte celodenní skipas zdarma!

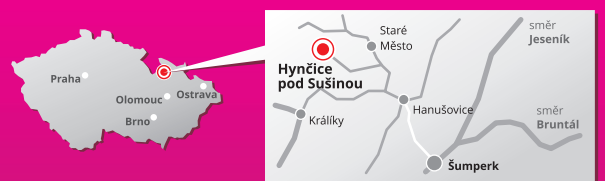

Vyzkoušejte zdarma top modely sezóny 2014/2015.

# ALLMOUNTAIN ŽENY DÁMY NA PRVNÍM MÍSTĚ

TECHNICKÉ  
PARAMETRY

DOTAŽENÍ POMOCÍ  
RÁČNOVÉ PŘEZKY



PLASTOVÁ VLOŽKA  
PRO UPRAVENÍ  
VELIKOSTI



NASTAVENÍ  
OBJEMU MANŽETY

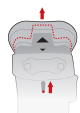

VYMĚNITELNÉ PODLOŽKY  
SPÍČKY A PATY



VNITŘNÍ BOTA 4DRY



UPRAVENÍ OBJEMU  
VNITŘNÍ BOTY



**NOVINKA**

## 38781 **RUBY 6**

VELIKOSTI  
TVAR/SÍŘKA  
TYP LYŽAŘE  
CÍLOVÁ SKUPINA  
BARVA  
MATERIÁL SKELETU  
MATERIÁL MANŽETY  
INDEX FLEXE  
VNITŘNÍ BOTA

102  
220, 225 ... 275  
Pokročilý  
Ženy  
Vínově červená/černá  
Průhledný PU  
PP  
60  
Systém odvětrání 4DRY  
Zateplení Thinsulate  
Dotazení pomocí ráčnové přezky  
Vnitřní bota má plastovou manžetu  
Možnost upravení objemu vnitřní boty  
Nastavení objemu manžety  
Plastová vložka pro upravení velikosti/  
šířky boty  
Anatomicky tvarovaná vložka  
Stahovací pásek na suchý zip 40 mm

PARAMETRY

FIT CONCEPT

NASTAVENÍ

Thinsulate

4DRY

ECO FLEX INDEX

VCR

162,-

ALLMOUNTAIN ŽENY

# LYŽAŘSKÉ STŘEDISKO MÖLLTALER GLETSCHER

- ZÁŽITEK 3000



# Gasthof Dorfschenke

Náš tradiční venkovský penzion vyznamenaný korutanskou pečeti kvality se nachází uprostřed oblasti s několika lehce dosažitelnými lyžařskými středisky, jako jsou 15 km vzdálený **MÖLLTALER GLETSCHER**, 25 km vzdálený **ANKOGEL**, 39 km vzdálený **HEILIGENBLUT** nebo 32 km vzdálený **LIENZ**.

Jako skvělí hostitelé ve Vysokých Taurách Vám budeme podávat snídaní formou bufetu a bohatou večeři s regionálními lahůdkami.

## TÝDENNÍ BALÍČEK RADOST ZE ZIMY + LYŽE PLUS

Čistá a bezstarostná zábava na lyžích: v oblastech Vysokých Taur, v regionu národního parku, který je známý svými proslulými svahy s jistou sněhovou pokrývkou a mnoha překrásnými panoramaty, si dovolenou skvěle užijete. Při pobytu nad 7 a více nocí navíc včetně akce „Magischer Moment“.



© Zupanc Daniel-Fotografie Všechna práva vyhrazena! www.zupanc.at

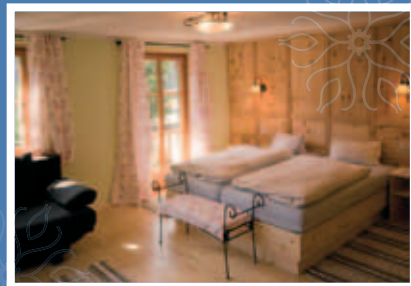

- 7 nocí ve 4lůžkovém apartmánu
- 5% sleva na skipasy
- na bufetu ovocný talíř
- uvítací příchůtek na našem baru
- Vaše osobní složka s informací na pokoji
- bezplatné internetové připojení na pokoji
- Tauern Alpine Service

**Platí: od 4. 1. 2015 do 30. 3. 2015**  
**Cena 557 eur/4 osoby**

### Kontakt:

A 9832 Stall 20, Korutany/Rakousko  
Tel.: +43 4823 8102  
Fax +43 4823 81025  
E-mail: info@dorfschenke.com  
www.dorfschenke.com  
**Rezervace:** www.bit.ly/gletscher-cz

Poukaz pro zákazníky firmy INA SPORT: Při rezervaci Vaší dovolené uveďte heslo **„INA SPORT“** a obdržíte slevu ve výši 5 %.

> ALLMOUNTAIN MUŽI > **ALLMOUNTAIN ŽENY** > JUNIOR SPORT > JUNIOR COMFORT > ZADNÍ NÁSTUP > PRO PŮJČOVNY



### NOVINKA 3B801 RUBY 6A

VELIKOSTI  
TVAR/SÍRKA  
TYP LYŽAŘE  
CÍLOVÁ SKUPINA  
BARVA  
MATERIÁL SKELETU  
MATERIÁL MANŽETY  
INDEX FLEXE  
VNITŘNÍ BOTA

102  
220, 225 ... 275  
Pokročilý  
Ženy  
Vínově červená/černá  
Průhledný PU

PP  
60  
Systém odvětrání 4DRY

Zateplení Thinsulate  
Aluminiové přezky  
Vnitřní bota má plastovou manžetu  
Možnost upravení objemu vnitřní boty  
Nastavení objemu manžety  
Plastová vložka pro upravení velikosti/šířky boty  
Anatomicky tvarovaná vložka  
Stahovací pásek na suchý zip 40 mm

PARAMETRY  
FIT CONCEPT

NASTAVENÍ

Thinsulate



VCR

178,-



### NOVINKA 3B771, 3B772 RUBY 5

VELIKOSTI  
TVAR/SÍRKA  
TYP LYŽAŘE  
CÍLOVÁ SKUPINA  
BARVA  
MATERIÁL SKELETU  
MATERIÁL MANŽETY  
INDEX FLEXE  
VNITŘNÍ BOTA

104  
220, 225 ... 275  
Rekreační  
Ženy  
Šedá/bílá, Vínově červená/bílá\*  
Průhledný PP

PP  
50  
Zateplení Thinsulate  
Možnost upravení objemu vnitřní boty  
Dotazení pomocí ráčnové přezky  
Vnitřní bota má plastovou manžetu  
Nastavení objemu manžety  
Plastová vložka pro upravení velikosti/šířky boty  
Anatomicky tvarovaná vložka  
Stahovací pásek na suchý zip 40 mm

PARAMETRY  
FIT CONCEPT

NASTAVENÍ

Thinsulate



VCR

133,-



### NOVINKA 3B761, 3B762 RUBY 4

VELIKOSTI  
TVAR/SÍRKA  
TYP LYŽAŘE  
CÍLOVÁ SKUPINA  
BARVA  
MATERIÁL SKELETU  
MATERIÁL MANŽETY  
INDEX FLEXE  
VNITŘNÍ BOTA  
PARAMETRY

104  
220, 225 ... 275  
Rekreační  
Ženy  
Černá, bílá\*  
PP  
PP  
50

Možnost upravení objemu vnitřní boty  
Dotazení pomocí ráčnové přezky  
Vnitřní bota má plastovou manžetu  
Nastavení objemu manžety  
Plastová vložka pro upravení velikosti/šířky boty  
Anatomicky tvarovaná vložka  
Stahovací pásek na suchý zip 40 mm

PARAMETRY  
FIT CONCEPT

NASTAVENÍ



VCR

113,-

**ALLMOUNTAIN ŽENY**

# JUNIOR SPORT PRO MALÉ VELKÉ ŠAMPIONY

TECHNICKÉ  
PARAMETRY

TEPELNÁ IZOLACE



ANATOMICKY  
TVAROVANÁ VLOŽKA



PLASTOVÁ VLOŽKA  
PRO UPRAVENÍ  
VELIKOSTI A ŠÍŘKY



VYMĚNITELNÉ PODLOŽKY  
SPÍČKY A PATY



VNITŘNÍ BOTA 4DRY



VODĚODOLNOST



## 3C951 GAP

VELIKOSTI  
TYP LYŽAŘE  
CÍLOVÁ SKUPINA  
BARVA  
MATERIÁL SKELETU  
MATERIÁL MANŽETY  
INDEX FLEXE  
VNITŘNÍ BOTA  
PARAMETRY  
FIT CONCEPT  
NASTAVENÍ

220, 225 ... 275  
Pokročilý  
Juniři  
Průhledná/černá  
Průhledný PU  
PP  
60  
4DRY Junior  
Vnitřní bota má plastovou manžetu  
Na manžetě skeletu širší přezka  
Speciální juniorský tvar boty  
Anatomicky tvarovaná vložka  
Plastová vložka pro upravení velikosti/  
šířky boty  
Stahovací pásek na suchý zip 35 mm

ALPINE

60 FLEX  
INDEX

VCP

155,-

## Lyžařská dovolená ve Feld am See u Bad Kleinkirchheimu.

Nejlepší rodinný sportovní hotel vyznamenaný spolkovou zemí Korutany.

10 nových luxusních apartmánů, hala na míčové hry pro děti (100 m<sup>2</sup>), dřevěná jizba s otevřeným krbem a mnoho jiného.

Bruslení na zamrzlém jezeře nebo ledové dráze, sáňkování, zimní turistika, skibus do lyžařského střediska Bad Kleinkirchheim zdarma (15 minut jízdy). Lyžařská školka Smiley pro začátečníky přímo u hotelu, půjčovna lyží. Výrazně zlevněné skipasy k dostání v hotelu.

Seewellness® s 5 ohřívánými bazény, 8 druhů saun, ASIA wellness se speciálními masážemi, hlídání dětí 60 hodin týdně, dětský domeček na hraní s minigolfem a skluzavkou atd.

Cena 69 eur za osobu a den.

[www.brennseehof.com](http://www.brennseehof.com)



> ALLMOUNTAIN MUŽI > ALLMOUNTAIN ŽENY > **JUNIOR SPORT** > JUNIOR COMFORT > ZADNÍ NÁSTUP > PRO PŮJČOVNY



**3C961  
LOOP**

VELIKOSTI 220, 225 ... 275  
TYP LYŽARĚ Rekreační  
CÍLOVÁ SKUPINA Junioři  
BARVA Průhledná/zelená  
MATERIÁL SKELETU Průhledný PP  
MATERIÁL MANŽETY PP  
INDEX FLEXE 50  
VNITŘNÍ BOTA Junior sport fit  
PARAMETRY Vnitřní bota má plastovou manžetu  
Na manžetě skeletu širší přezka  
Speciální juniorský tvar boty  
Anatomicky tvarovaná vložka  
Plastová vložka pro upravení velikosti/  
šířky boty  
NASTAVENÍ Stahovací pásek na suchý zip 35 mm



119,-



**3C711  
AJ 70**

VELIKOSTI 220, 225 ... 275  
TYP LYŽARĚ Pokročilý  
CÍLOVÁ SKUPINA Junioři  
BARVA Bílá/zelená  
MATERIÁL SKELETU PU  
MATERIÁL MANŽETY PP  
INDEX FLEXE 70  
VNITŘNÍ BOTA 4DRY junior  
PARAMETRY Vnitřní bota má plastovou manžetu  
Speciální juniorský tvar boty  
Anatomicky tvarovaná vložka  
Plastová vložka pro upravení velikosti/  
šířky boty  
NASTAVENÍ Aluminiové přezky EFS s mikronastavením  
Stahovací pásek na suchý zip 30 mm



149,-



**3C911  
AJ60**

VELIKOSTI 220, 225 ... 275  
TYP LYŽARĚ Rekreační  
CÍLOVÁ SKUPINA Junioři  
BARVA Bílá/zelená  
MATERIÁL SKELETU PU  
MATERIÁL MANŽETY PP  
INDEX FLEXE 60  
VNITŘNÍ BOTA Junior sport  
PARAMETRY Vnitřní bota má plastovou manžetu  
Speciální juniorský tvar boty  
Anatomicky tvarovaná vložka  
Plastová vložka pro upravení velikosti/  
šířky boty  
NASTAVENÍ Stahovací pásek na suchý zip 30 mm



137,-

# JUNIOR SPORT PRO MALÉ VELKÉ ŠAMPIONY

TECHNICKÉ  
PARAMETRY

TEPELNÁ IZOLACE



ANATOMICKY  
TVAROVANÁ VLOŽKA



PLASTOVÁ VLOŽKA  
PRO UPRAVENÍ  
VELIKOSTI A ŠÍŘKY



VYMĚNITELNÉ PODLOŽKY  
SPÍČKY A PATY



VODĚODOLNOST



**3C941  
AJ4 GIRL**

VELIKOSTI  
TYP LYŽAŘE  
CÍLOVÁ SKUPINA  
BARVA  
MATERIÁL SKELETU  
MATERIÁL MANŽETY  
INDEX FLEXE  
VNITŘNÍ BOTA  
PARAMETRY  
FIT CONCEPT

220, 225 ... 275  
Rekreační  
Junioři  
Bílá  
PP  
PP  
50  
Junior sport  
Vnitřní bota má plastovou manžetu  
Speciální juniorský tvar boty  
Anatomicky tvarovaná vložka  
Plastová vložka pro upravení velikosti/  
šířky boty  
Pásek na suchý zip 30 mm



113,-

VELIKOSTI  
TYP LYŽAŘE  
CÍLOVÁ SKUPINA  
BARVA  
MATERIÁL SKELETU  
MATERIÁL MANŽETY  
INDEX FLEXE  
VNITŘNÍ BOTA  
PARAMETRY  
FIT CONCEPT

**3E011  
AJ3 GIRL**

220, 225 ... 275  
Rekreační  
Junioři  
Bílá  
PP  
PP  
40  
Junior sport  
Vnitřní bota má plastovou manžetu  
Širší přezka na manžetě skeletu  
Speciální juniorský tvar boty  
Anatomicky tvarovaná vložka  
Plastová vložka pro upravení velikosti/  
šířky boty



113,-



**3D851  
AJ2 GIRL**

VELIKOSTI  
TYP LYŽAŘE  
CÍLOVÁ SKUPINA  
BARVA  
MATERIÁL SKELETU  
MATERIÁL MANŽETY  
VNITŘNÍ BOTA  
PARAMETRY  
FIT CONCEPT  
NASTAVENÍ

165, 170 ... 215  
Rekreační  
Junioři  
Bílá/růžová  
PP  
PP  
Junior sport  
Speciální juniorský tvar boty  
Anatomicky tvarovaná vložka  
Plastová vložka pro upravení velikosti/šířky boty



88,-



**3D831  
AJ2**

VELIKOSTI  
TYP LYŽAŘE  
CÍLOVÁ SKUPINA  
BARVA  
MATERIÁL SKELETU  
MATERIÁL MANŽETY  
VNITŘNÍ BOTA  
PARAMETRY  
FIT CONCEPT  
NASTAVENÍ

165, 170 ... 215  
Rekreační  
Junioři  
Černá  
PP  
PP  
Junior sport  
Speciální juniorský tvar boty  
Anatomicky tvarovaná vložka  
Plastová vložka pro upravení velikosti/šířky boty



88,-



**3C921  
AJ4**

VELIKOSTI  
TYP LYŽAŘE  
CÍLOVÁ SKUPINA  
BARVA  
MATERIÁL SKELETU  
MATERIÁL MANŽETY  
INDEX FLEXE  
VNITŘNÍ BOTA  
PARAMETRY  
FIT CONCEPT

220, 225 ... 275  
Rekreační  
Junioři  
Černá  
PP  
PP  
50  
Junior sport  
Vnitřní bota má plastovou manžetu  
Speciální juniorský tvar boty  
Anatomicky tvarovaná vložka  
Plastová vložka pro upravení velikosti/  
šířky boty  
Stahovací pásek na suchý zip 30 mm



90,-



**3C931  
AJ3**

VELIKOSTI  
TYP LYŽAŘE  
CÍLOVÁ SKUPINA  
BARVA  
MATERIÁL SKELETU  
MATERIÁL MANŽETY  
INDEX FLEXE  
VNITŘNÍ BOTA  
PARAMETRY  
FIT CONCEPT

220, 225 ... 275  
Rekreační  
Junioři  
Černá  
PP  
PP  
40  
Junior sport  
Vnitřní bota má plastovou manžetu  
Širší přezka na manžetě skeletu  
Speciální juniorský tvar boty  
Anatomicky tvarovaná vložka  
Plastová vložka pro upravení velikosti/  
šířky boty



85,-



**3C971, 3C972\*, 3C973\*\*  
BOOM**

VELIKOSTI  
TYP LYŽAŘE  
CÍLOVÁ SKUPINA  
BARVA  
MATERIÁL SKELETU  
MATERIÁL MANŽETY  
VNITŘNÍ BOTA  
PARAMETRY  
FIT CONCEPT  
NASTAVENÍ

220, 225 ... 255  
Středně pokročilý  
Junioři  
Růžová/bílá, modrá/bílá\*, černá\*\*  
PP  
PP  
Comfort sport  
Vnitřní bota s tepelnou izolací  
Konstrukce s optimální flexí  
Funkce „Ski/walk“  
Široký skelet Wide fit  
Speciální juniorský tvar boty  
Plastová vložka pro upravení velikosti/šířky boty  
Stahovací pásek na suchý zip 30 mm



94,-



**NOVINKA**

**3D872, 3D871\*,  
3D873\*\*  
ZOOM**

VELIKOSTI  
TYP LYŽAŘE  
CÍLOVÁ SKUPINA  
BARVA  
MATERIÁL SKELETU  
VNITŘNÍ BOTA  
PARAMETRY

150, 155 ... 220  
Začátečník  
Děti  
Modrá, bílá\*, černá\*\*  
PP  
Vnitřní bota s tepelnou izolací  
Snadné obouvání a zouvání  
Nízká hmotnost

54,-

JUNIOR SPORT



# Manner

Růžová  
**ZIMNÍ HOREČKA**



Hrajte s námi  
a vyhraje  
**7x**  
dovolenou v Rakousku  
pro celou rodinu!

Manner zahajuje tour Manner Růžová zimní horečka 2015, která odstartuje v lednu a potrvá až do března po největších zimních střediscích. Růžové hostesky prozáří zimní střediska svou růžovou barvou a navštíví Dolní Moravu, Špindlerův mlýn, Herlíkovice, Bubákov a další.

Manner Růžová zimní horečka 2015 přináší nejnovější kolekci značky Elan. Budete mít možnost zdarma otestovat nové modely lyží a zároveň si užít bohatý doprovodný program, růžové sladkosti Manner, soutěže o lyžařské helmy, Ziboby a další.

Půjčování lyží Elan zajišťuje firma Dako Sport Brno

[manner.com](http://manner.com)

 Manner CZ

**elan**

[WWW.ELANSPORTS.COM](http://WWW.ELANSPORTS.COM)

# Super lyžování v Jeseníkách

**Skipark**  
Filipovice

## Přijďte si k nám užít bezkonkurenční kvalitu služeb na sjezdovce i mimo ni!

- **NEJVÝHODNĚJŠÍ CENY SKIPASŮ**
- tři sjezdovky s celkovou délkou 2 600 m
- sedačková lanovka s rozjezdovým pásem
- večerní lyžování na perfektně upravené sjezdovce
- pro nejmenší lyžařská školka s pojízdným pásem
- dětský park s pojízdným pásem
- půjčovna lyží, servis a testcentrum ELAN
- umělé zasněžování
- občerstvení v horské restauraci přímo u sjezdovky
- občerstvení Après Ski, slunečná terasa
- parkoviště s kapacitou 300 míst zcela ZDARMA

**elan**  
www.elanskis.com

**TESTCENTRUM  
ELAN**



**SKIPARK Filipovice se nachází 10 km od města Jeseník,  
jednu zastávku od lyžařského areálu Červenohorské sedlo.**

**Kontakt:**

Bělá pod Pradědem – Filipovice 790 85  
tel.: +420 605515757  
e-mail: [info@skiparkfilipovice.cz](mailto:info@skiparkfilipovice.cz)

**Otevírací doba:**

Denně od začátku prosince do konce března  
Denní lyžování – 9.00 – 16.30h  
Večerní lyžování – 18.00 – 21.00h



**SKIPARK**  
Filipovice

**HOLMENKOL**<sup>®</sup>  
LICENSE TO WIN



# FUN PARK

SNOW ATTRACTIONS

## ZIMNÉ ATRAKCIE SNOW ATTRACTION



**SNOWTUBING**



**SNOW BALL**



**SNOWRAFTING**



**SNOWBAGS**

**NEW**

**OTVORENÉ  
OPEN EVERYDAY  
09:30 - 16:30**

**ŠTRBSKÉ PLESO  
1 355 m n. m.**

[www.funpark.sk](http://www.funpark.sk)

**AREÁL SKOKANSKÝCH MOSTÍKOV  
AREA OF SKI JUMPS**

**NOVINKA**



### Warm Feet

Už nemusíte mít studené nohy!

Mast Warm Feet od HOLMENKOLu pečuje o Vaše studené nohy. Speciální soubor účinných látek dá Vaším nohám již krátce po nanesení příjemný pocit tepla, který vydrží několik hodin. Zvláštní receptura s prvky ury a allantoinu pokožku zvlhčí a mast se rychle vstřebává. Intenzivní péče se tak dostane i namáhaným končetinám, které zůstanou příjemně teplé. Výrobky jsou dodávány v praktickém pultovém stojanu.

22171                      75 ml                      Počet kusů v balení 20

**NOVINKA**



### Nice Feet

Krémový gel Nice Feet od HOLMENKOLu je určen pro denní péči o Vaše nohy. Speciální kombinace ury, glycerinu a výtažků z hlohu obecného viditelně odstraňuje ztvrdlou kůži a zabraňuje dalšímu tvrdnutí. Díky allantoinu a jojobovému oleji je kůže příjemně měkká a hladká. Receptura působí aktivně proti zápachu nohou, a to i při velké námaze.

Nice Feet od Holmenkolu se rychle vstřebává a zanechává příjemnou vůni. Je vhodný pro denní použití a doporučuje se i diabetikům. Výrobky jsou umístěny v praktickém pultovém stojanu.

22172                      75 ml                      Počet kusů v balení 20

**NOVINKA**



### Hand Cream Sensitive

HOLMENKOL Hand Cream Sensitive.

Velmi účinný krém pro denní péči o Vaše ruce. Díky jojobovému oleji zůstanou ruce měkké a hladké bez mastného filmu. Krém zachová přirozenou vlhkost. Velmi jemný, doporučuje se i na citlivou pokožku.

22173                      30 ml                      Počet kusů v balení 60

**NOVINKA**



### Tyčinka na rty

Tyčinka na rty s ochranným faktorem 20. Chrání rty před vysušením a vnějším vlivům jako je např. UV záření. Výrobky jsou umístěny v praktickém pultovém stojanu.

22028                      4,8 ml                      Počet kusů v balení 24

NOVINKA



## TOURINGOVÉ VOSKY

### Ski Tour Wax Stick

Univerzální vosk k přímému nanášení na stoupací pásy i skluznici. Vhodný na všechny typy sněhu i teploty.

- vhodný pro všechny druhy stoupacích pásů i skluznic
- zlepšuje skluzové i stoupací vlastnosti
- šetrně ošetřuje stoupací pásy
- praktický kapesní formát, příjemný do ruky
- nanáší se před a během skialpové túry, zapracuje se pomocí leštící plsti

24871                      50 g                      Počet kusů v balení    6

NOVINKA



### Ski Tour Skin Spray

Impregnace na vodní bázi, určená pro úpravu stoupacích pásů. Vhodná pro všechny typy sněhu i teploty.

- zabraňuje nalepování sněhu i ledu
- ošetřuje všechny typy stoupacích pásů
- zlepšuje skluzové i stoupací vlastnosti
- sprej neškodí životnímu prostředí, stoupací pásy ošetřuje šetrně
- nastříkat před začátkem túry, nechat uschnout a lehce zažehlit žehličkou (80 °C)

24873                      125 ml                      Počet kusů v balení    6

NOVINKA



### Ski Tour Skin Spray Racing

Závodní sprej na ošetření stoupacích pásů. Vhodný pro všechny typy sněhu i teploty.

- zabraňuje nalepování sněhu a ledu
- zlepšuje stoupací vlastnosti
- optimalizuje skluzové vlastnosti pro dosažení vyšší rychlosti
- stoupací pásy ošetřuje velmi šetrně
- nastříkat před začátkem túry, nechat uschnout

24875                      50 ml                      Počet kusů v balení    1

NOVINKA



### Ski Tour Decor Spray

Sprej na ošetření svrchní strany lyží.

- zabraňuje nalepování sněhu a ledu na svrchní straně lyží
- neškodí životnímu prostředí
- před začátkem túry nastříkat a nechat zaschnout

24877                      125 ml                      Počet kusů v balení    6



## ZÁKLADNÍ VOSKY

### Alphamix ŽLUTÝ

Kvalitní základní a tréninkový vosk na hydrokarbonové bázi.

- pro měkký, nový a jemnozrný sníh
- pro teploty sněhu 0° do -4 °C
- jednoduché použití - není potřeba míchat!
- vyniká svou extrémní odolností vůči oděru
- zažehlovací teplota 115 ~125 °C

24101	150 g	Počet kusů v balení	6
24104	2x35 g	Počet kusů v balení	6



### Betamix ČERVENÝ

Kvalitní základní a tréninkový vosk na hydrokarbonové bázi.

- na všechny typy sněhu
- pro teploty sněhu -4° do -14 °C
- jednoduché použití - není potřeba míchat!
- vyniká svou extrémní odolností vůči oděru a širokou škálou použití
- ideální jako transportní vosk
- zažehlovací teplota 125 ~135 °C

24111	150 g	Počet kusů v balení	6
24114	2x35 g	Počet kusů v balení	6



### Ultramix MODRÝ

Vysoce kvalitní základní a tréninkový vosk na hydrokarbonové bázi.

- určen pro studený, velmi starý a agresivní sníh
- pro teploty sněhu od -8° do -20 °C
- jednoduché použití - není potřeba míchat!
- vyniká svou extrémní odolností vůči oděru
- zažehlovací teplota 135 ~145 °C

24121	150 g	Počet kusů v balení	6
24124	2x35 g	Počet kusů v balení	6



### Worldcup Mix HOT ŽLUTÝ-ČERVENÝ

Vysoce kvalitní základní a tréninkový vosk na hydrokarbonové bázi.

- praktická sada obsahující tyčinku Alphamix ŽLUTÝ a tyčinku Betamix ČERVENÝ
- na všechny typy sněhu
- na všechny teploty sněhu od 0° do -14 °C
- jednoduché použití - není potřeba míchat!

24128	2x35 g	Počet kusů v balení	6
-------	--------	---------------------	---



## ZÁKLADNÍ VOSKY

### Worldcup Mix COLD ČERVENÝ-MODRÝ

Vysoce kvalitní základní a tréninkový vosk na hydrokarbonové bázi.

- praktická sada obsahující tyčinku Betamix ČERVENÝ a tyčinku Ultramix MODRÝ
- na všechny typy sněhu
- na všechny teploty sněhu od 0° do -14 °C
- jednoduché použití - není potřeba míchat!

24127                      2x35 g                      Počet kusů v balení    6



### Smart Waxer Set

Praktická voskovací sada, která umožní dobrý začátek při voskování za horka. Obsahuje:

- 1x 20603 Žehlička SmartWaxer
- 1x 24104 Alpha Mix 2x 35g
- 1x 24114 Beta Mix 2x 35g
- 1x 24124 Ultra Mix 2x 35g
- 1x 24510 Syntetický kartáč
- 1x 20630 Plastová škrabka 3mm
- 1x 24492 CareFleece 50 útržků
- 1x 24410 WaxAb 250 ml
- 1x 20694 Pevný kufřík

24046    Počet kusů v balení    1

## ZÁKLADNÍ VOSKY LF

### Fluormix BÍLÝ

Lehce fluorovaný, vysoce kvalitní tréninkový a základní vosk na všechny typy sněhu.

- použití především při vyšší vlhkosti
- pro teploty sněhu 0° až -14°C
- vysoká odolnost proti oděru
- optimální pro dorosteneckou mládež
- zažehlovací teplota 125 ~135 °C

24131                      150 g                      Počet kusů v balení    6

24134                      2x35 g                      Počet kusů v balení    6

### Racing Base LF 21

Lehce fluorovaný základní vosk pro sjezdové, běžecké i skokanské lyže. Používá se v celé škále od ledového agresivního sněhu, technického až po mokré. Vhodný také do lyžařských hal. Perfektní základní vosk pro dlouhé distance. Při skocích na lyžích je vhodný na ledovou stopu.

- pro teploty sněhu od 0° do -20 °C
- vysoká odolnost proti oděru
- vysoká odolnost proti zašpinění
- široká škála použití
- zažehlovací teploty 140 ~150 °C

24908                      150 g                      Počet kusů v balení    6

24911                      2x35 g                      Počet kusů v balení    6

**NOVINKA**





oficiální magazín Letiště Brno



[www.flying-mag.eu](http://www.flying-mag.eu)

Zažijte báječnou dovolenou na horách

**OREA Hotel Horal** ★★★★★  
 Krkonoše - Špindlerův Mlýn

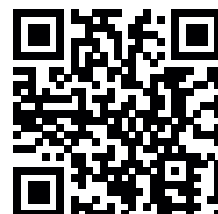

APLIKACE PRO ANDROID  
 APLIKACE PRO APPLE IOS

Animační programy pro celou rodinu **ZDARMA**



Ubytování na horách

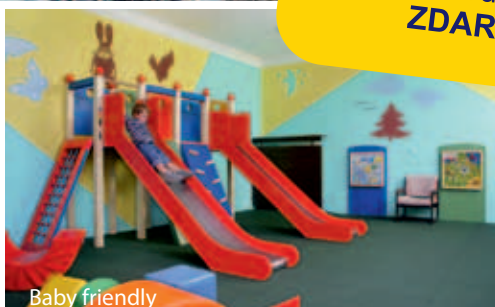

Baby friendly



Wellness

My se staráme, Vy odpočíváte

Infolinka: 800 12 00 12 | Tel.: +420 499 433 351 | [rezervace@horal.cz](mailto:rezervace@horal.cz) | [www.orea.cz/horal](http://www.orea.cz/horal)



## ZÁVODNÍ VOSKY

### RacingMix WET

Vysoce fluorovaný parafinový vosk pro trénink i závody ve všech disciplínách sjezdového a běžeckého lyžování.

- na jemnozrnný až hrubozrnný a mokrý sníh
- pro teploty sněhu od 0° do -4 °C
- skvělé výsledky týkající se zrychlení, skluzových vlastností a odolnosti proti oděru
- maximálně odpuzuje vodu a špínu
- optimalizován pro kvalitní sintrované a extrudované skluznice
- zažehlovací teplota 115 -125 °C

24951	150 g	Počet kusů v balení	6
24950	2x 35 g	Počet kusů v balení	6

### RacingMix MID

Vysoce fluorovaný parafinový vosk pro trénink i závody ve všech disciplínách sjezdového a běžeckého lyžování.

- na jemnozrnný až hrubozrnný a vlhký sníh
- pro teploty sněhu od -4 ° do -10 °C
- skvělé výsledky týkající se zrychlení, skluzových vlastností a odolnosti proti oděru
- maximálně odpuzuje vodu a špínu
- optimalizován pro kvalitní sintrované a extrudované skluznice
- zažehlovací teplota 130 °C

24961	150 g	Počet kusů v balení	6
24960	2x 35 g	Počet kusů v balení	6

### RacingMix COLD

Vysoce fluorovaný parafinový vosk pro trénink i závody ve všech disciplínách sjezdového a běžeckého lyžování.

- na jemnozrnný až hrubozrnný a agresivní sníh
- pro teploty sněhu od -10° do -25 °C
- skvělé výsledky týkající se zrychlení, skluzových vlastností a odolnosti proti oděru
- maximálně odpuzuje vodu a špínu
- optimalizován pro kvalitní sintrované a extrudované skluznice
- zažehlovací teplota 140 -150 °C

24971	150 g	Počet kusů v balení	6
24970	2x 35 g	Počet kusů v balení	6

### Additiv High-Fluor GW 25

Vysoce fluorované aditivum pro kolekci závodních vosků na sjezdové a běžecké lyže.

- použití při vysoké vlhkosti vzduchu a/nebo sněhu
- k zlepšení skluzových vlastností a odpudivosti vody a špíny
- může být přidáno k voskům RacingMix a SpeedBase
- zažehlovací teplota 120 °C

24139	150 g	Počet kusů v balení	6
24140	2x 35 g	Počet kusů v balení	6

Tip experta

SJEZDOVÉ LYŽOVÁNÍ/BĚŽECKÉ LYŽOVÁNÍ



RacingMix WET	0° ~ -4°C	jemnozrnný/hrubozrnný mokrý	115° - 125°
RacingMix MID	-4° ~ -10°C	jemnozrnný/hrubozrnný vlhký	130°
RacingMix COLD	-10° ~ -18°C	jemnozrnný/hrubozrnný agresivní	140° - 150°

Additiv High-Fluor GW 25 GW 25 se může přidávat k voskům RacingMix a SpeedBase



## SPEEDBASE Hybrid

**nano-CFC®  
TECHNOLOGY**

### SpeedBase Hybrid WET

Vysoce fluorovaný základní prášek pro sjezdové lyže.

- na vlhký, nový a jemnozrný sníh a mokry sníh
- pro teploty sněhu od 0 °C do -2 °C
- výborné skluzové vlastnosti
- vyniká svou extrémní odolností vůči oděru
- velmi jednoduché použití
- zažehlovací teplota 120 °C

24545 75 g Počet kusů v balení 1



### SpeedBase Hybrid MID

Vysoce fluorovaný základní prášek pro sjezdové lyže.

- na vlhký až suchý nový a jemnozrný sníh
- pro teploty sněhu od 0 °C do -7 °C
- výborné skluzové vlastnosti
- vyniká svou extrémní odolností vůči oděru
- velmi jednoduché použití
- zažehlovací teplota 130 °C

24550 75 g Počet kusů v balení 1



### SpeedBase Hybrid COLD

Vysoce fluorovaný základní prášek pro sjezdové lyže.

- na vlhký až suchý jemnozrný až hrubozrný sníh
- pro teploty sněhu od -5 °C do -12 °C
- výborné skluzové vlastnosti
- vyniká svou extrémní odolností vůči oděru
- velmi jednoduché použití
- zažehlovací teplota 140 °C

24555 75 g Počet kusů v balení 1



### SpeedBase Hybrid EXTREME COLD

Vysoce fluorovaný základní prášek pro sjezdové lyže.

- na suchý jemnozrný až hrubozrný a agresivní sníh
- pro teploty sněhu od -10 °C do -25 °C
- výborné skluzové vlastnosti
- vyniká svou extrémní odolností vůči oděru
- velmi jednoduché použití
- zažehlovací teplota 140 °C

24560 75 g Počet kusů v balení 1

## NANO-CFC PULVER Hybrid

**nano-CFC®  
TECHNOLOGY**

V kombinaci se závodními vosky HOLMENKOL® dosáhnete u Vaší závodní skluznice prvotřídních skluzových vlastností, které nastavují nové měřítko ve faktorech rychlosti, odolnosti vůči oděru, zpracování a šálky použití.

### Tip experta



### SpeedPowder Hybrid WET

Dokončovací prášek pro závodní sjezdové lyže.

- nejlepší použití: vlhký až mokry hrubozrný a jemnozrný sníh
- pro teploty sněhu od 0° do -4 °C
- extrémní zrychlení, nejvyšší rychlost
- vysoká odolnost proti oděru
- ověřeno ve Světovém poháru
- zažehlovací teplota 170 °C

24331 25g Počet kusů v balení 1

### Tip experta



### SpeedPowder Hybrid MID

Dokončovací prášek pro závodní sjezdové lyže.

- nejlepší použití: jemný až hrubozrný sníh
- pro teploty sněhu od -2 °C do -15 °C
- extrémní zrychlení, nejvyšší rychlost
- vysoká odolnost proti oděru
- ověřeno ve Světovém poháru
- zažehlovací teplota 170 °C

24333 30g Počet kusů v balení 1

### Tip experta



### SpeedPowder Hybrid COLD

Dokončovací prášek pro závodní sjezdové lyže.

- nejlepší použití: studené a suché podmínky
- pro teploty sněhu od -14 °C do -25 °C
- extrémní zrychlení, nejvyšší rychlost
- vysoká odolnost proti oděru
- ověřeno ve Světovém poháru
- zažehlovací teplota 170 °C

24335 15g Počet kusů v balení 1



## SPEEDBASE Matrix

nano-CFC<sup>®</sup>  
TECHNOLOGY

### SpeedBase Matrix WET

Vysoce fluorovaný základní prášek pro běžecké lyže.

- na vlhký až suchý nový a jemnozrnný sníh
- pro teploty sněhu od 0 °C do -4 °C
- výborné skluzové vlastnosti
- vyniká svou extrémní odolností vůči oděru
- velmi jednoduché použití
- zažehlovací teplota 110 °C

24565 75 g Počet kusů v balení 1



### SpeedBase Matrix MID

Vysoce fluorovaný základní prášek pro běžecké lyže.

- na vlhký až suchý nový a jemnozrnný sníh
- pro teploty sněhu od -2 °C do -10 °C
- výborné skluzové vlastnosti
- vyniká svou extrémní odolností vůči oděru
- velmi jednoduché použití
- zažehlovací teplota 120 °C

24570 75 g Počet kusů v balení 1



### SpeedBase Matrix COLD

Vysoce fluorovaný základní prášek pro běžecké lyže.

- na vlhký až suchý jemný až hrubozrnný sníh
- pro teploty sněhu od -8 °C do -20 °C
- výborné skluzové vlastnosti
- vyniká svou extrémní odolností vůči oděru
- velmi jednoduché použití
- zažehlovací teplota 140 °C

24575 75 g Počet kusů v balení 1

## NANO-CFC PULVER Matrix

nano-CFC<sup>®</sup>  
TECHNOLOGY

**V kombinaci se závodními vosky HOLMENKOL<sup>®</sup> dosáhnete u Vaší závodní skluznice prvotřídních skluzových vlastností, které nastavují nové měřítko ve faktorech rychlosti, odolnosti vůči oděru, zpracování a škály použití.**

### Tip experta



### SpeedPowder Matrix WET

Dokončovací prášek pro běžecké závodní lyže.

- nejlepší na: nový a jemnozrnný sníh, vlhký až extrémně mokrý
- pro teploty sněhu od 0 °C do -4 °C
- extrémní zrychlení, nejvyšší rychlost, vysoká odolnost proti oděru
- lehký skluz
- ověřeno ve Světovém poháru
- zažehlovací teplota 150 °C - 160 °C

24341 30 g Počet kusů v balení 1

### Tip experta



### SpeedPowder Matrix MID

Dokončovací prášek pro běžecké závodní lyže.

- nejlepší na: nový a jemnozrnný sníh, vlhký. Možno použít také na vlhký technický sníh.
- pro teploty sněhu od -2 °C do -10 °C
- extrémní zrychlení, nejvyšší rychlost, vysoká odolnost proti oděru
- lehký skluz
- ověřeno ve Světovém poháru
- zažehlovací teplota 170 °C - 180 °C

24343 25 g Počet kusů v balení 1

### Tip experta



### SpeedPowder Matrix COLD

Dokončovací prášek pro běžecké závodní lyže.

- nejlepší na: jemný a hrubozrnný starý sníh a technický sníh
- pro teploty sněhu od -8 °C do -20 °C
- extrémní zrychlení, nejvyšší rychlost, vysoká odolnost proti oděru
- lehký skluz
- ověřeno ve Světovém poháru
- zažehlovací teplota 170 °C - 180 °C

24345 30 g Počet kusů v balení 1

**Tabulka závodních dokončovacích produktů pro SJEZDOVÉ LYŽOVÁNÍ**

sníh	0°	-2°	-4°	-6°	-8°	-10°	-12°	-14°	-16°	-18°	-20°	-22°	-24°
<b>nano-CFC<sup>®</sup> TECHNOLOGY</b>	WET												
Hybrid Speed Powder		MID									COLD		
Race Powder	WET	MID									COLD		
Speed Block	WET	MID									COLD		
Speed Finish	WET	MID									COLD		
Speed Paste	Paste Racing												

**Tabulka závodních dokončovacích produktů pro BĚŽECKÉ LYŽOVÁNÍ**

sníh	0°	-2°	-4°	-6°	-8°	-10°	-12°	-14°	-16°	-18°	-20°	-22°	-24°
<b>nano-CFC<sup>®</sup> TECHNOLOGY</b>	WET												
Matrix Speed Powder		MID									COLD		
Race Powder	WET	MID									COLD		
Speed Block	WET	MID									COLD		
Speed Finish	WET	MID									COLD		
Speed Paste	Paste Racing												

**FLUORKARBONOVÉ PRÁŠKY**



**RacePowder WET**

Vysoce koncentrovaný fluorkarbonový prášek.

- nejlepší použití na: mokry až vlhký sníh
- pro teploty sněhu od 0 °C bis -4 °C
- 100% fluorkarbonový prášek
- využití pro sjezdové i běžecké lyžování
- zažehlovací teplota 150 °C

24337 30 g Počet kusů v balení 1



**RacePowder MID**

Vysoce koncentrovaný fluorkarbonový prášek.

- nejlepší použití na: vlhký až suchý sníh
- pro teploty sněhu od -2 °C bis -10 °C
- 100% fluorkarbonový prášek
- využití pro sjezdové i běžecké lyžování
- zažehlovací teplota 150 °C

24338 30 g Počet kusů v balení 1



**RacePowder COLD**

Vysoce koncentrovaný fluorkarbonový prášek.

- nejlepší použití na: suchý až studený sníh
- pro teploty sněhu od -8 °C bis -25 °C
- 100% fluorkarbonový prášek
- využití pro sjezdové i běžecké lyžování
- zažehlovací teplota 150 °C

24339 30 g Počet kusů v balení 1



## SPEEDBLOCK

### SpeedBlock WET

Stlačený 100% fluorcarbonový prášek.

- nejlepší použití na: vlhký až mokry nový sníh, zrnitý až hrubozrný starý nebo technický sníh
- pro teploty sněhu od 0 °C do -5 °C
- extrémní zrychlení, nejvyšší rychlost
- k nanášení po základní preparaci na skluzné plochy nebo po použití jiných rychlostních produktů i v době krátce před startem
- jednoduchá aplikace před startem
- dobrý poměr cena/výkon
- použití: nanést a zapracovat korkem; může se také zažehlit (95 °C ~ 100 °C)

24351 15 g Počet kusů v balení 1



### SpeedBlock MID

Stlačený 100% fluorcarbonový prášek.

- nejlepší použití na: nový nebo vlhký starý sníh nebo technický sníh
- pro teploty sněhu od -2 °C do -10 °C
- extrémní zrychlení, nejvyšší rychlost
- k nanášení po základní preparaci na skluzné plochy nebo po použití jiných rychlostních produktů i v době krátce před startem
- jednoduchá aplikace před startem
- dobrý poměr cena/výkon
- použití: nanést a zapracovat korkem; může se také zažehlit (105 °C)

24353 15 g Počet kusů v balení 1



### SpeedBlock COLD

Stlačený 100% fluorcarbonový prášek.

- nejlepší použití na: suchý nebo zrnitý sníh
- pro teploty sněhu od -5 °C do -20 °C
- extrémní zrychlení, nejvyšší rychlost
- k nanášení po základní preparaci na skluzné plochy nebo po použití jiných rychlostních produktů i v době krátce před startem
- jednoduchá aplikace před startem
- dobrý poměr cena/výkon
- použití: nanést a zapracovat korkem; může se také zažehlit (125 °C)

24355 15 g Počet kusů v balení 1



NOVINKA

## ZÁVODNÍ DOKONČOVACÍ SPREJE

### SpeedFinish 2.0 WET

Vysoce koncentrovaný fluorový sprej.

- použití na vlhký nový sníh, mokry sníh a jemnozrný až hrubozrný starý sníh
- pro teploty sněhu od 0 do -4 °C
- zvyšuje rychlost a schopnost zrychlení
- velmi odolný vůči špíně
- působení dokončovací vrstvy se optimálně zvyšuje s použitím vysoce fluorovaných vosků
- jednoduchá a rychlá aplikace před závodem
- použití: jen nastříkat. Leštění a vykartáčování není nutné!

24366 50 ml Počet kusů v balení 1



NOVINKA

### SpeedFinish 2.0 MID

Vysoce koncentrovaný fluorový sprej.

- univerzální použití na všechny typy sněhu
- pro teploty sněhu od -2 °C do -10 °C
- zvyšuje rychlost a schopnost zrychlení
- velmi odolný vůči špíně
- působení dokončovací vrstvy se optimálně zvyšuje s použitím vysoce fluorovaných vosků
- jednoduchá a rychlá aplikace před závodem
- použití: jen nastříkat. Leštění a vykartáčování není nutné!

24367 50 ml Počet kusů v balení 1



NOVINKA

### SpeedFinish 2.0 COLD

Vysoce koncentrovaný fluorový sprej.

- použití na studený a agresivní sníh
- pro teploty sněhu od -8 °C do -20 °C
- zvyšuje rychlost a schopnost zrychlení
- velmi odolný vůči špíně
- působení dokončovací vrstvy se optimálně zvyšuje s použitím vysoce fluorovaných vosků
- jednoduchá a rychlá aplikace před závodem
- použití: jen nastříkat. Leštění a vykartáčování není nutné!

24368 50 ml Počet kusů v balení 1



TopSeller

## SPEEDPASTE

### SpeedPaste Racing

Fluorkarbonová vosková pasta.

- na vlhké až mokré podmínky, obzvláště na mokry nový sníh
- pro teploty sněhu od 0 do -6 °C
- vysoká odolnost proti oděru, široký rozsah použití
- optimální použití na závodní vosky
- dobrý poměr cena/výkon
- použití: nanést a vyleštit

24370 30 g Počet kusů v balení 1



## KLISTRY

### Klister MODRÝ

- široký rozsah použití u hrubozrného, agresivního sněhu, technického sněhu a při ledové stopě
- základní klister pro všechny ostatní klistry
- pro teplotu vzduchu od -3 °C do -20 °C

24237 60 ml Počet kusů v balení 6



### Klister UNIVERZÁLNÍ

- široký rozsah použití od starého jemnozrného sněhu a ledové stopy až po hrubozrný zmrzlý a vlhký sníh
- pro teplotu vzduchu od +4 °C do -4 °C

24232 60 ml Počet kusů v balení 6



### Klister FIALOVÝ

- na mokrý, hrubozrný sníh a zmrzlou ledovou stopu
- pro teplotu vzduchu od +2 °C do -4 °C

24236 60 ml Počet kusů v balení 6



### Klister STŘÍBRNÝ

- pro proměnlivé sněhové podmínky (jemný/hrubozrný), na sníh s vysokým obsahem vody nebo silně zašpiněný sníh
- pro teploty vzduchu od +3 °C do -1 °C

24231 60 ml Počet kusů v balení 6



### Klister ČERVENÝ

- široký rozsah použití od ledové stopy až po hrubozrný mokrý sníh (klister na proměnlivé sněhové podmínky)
- pro teplotu vzduchu od +3 °C do -2 °C

24234 60 ml Počet kusů v balení 6



### Klister ČERNÝ SPECIÁL

- legendární černý klister
- nejlepší jako doplněk při hrubozrném zmrzlém až mokřem sněhu
- pro zlepšení skluzových vlastností a menší zachytávání špíny
- pro teplotu vzduchu od +10 °C do -1 °C

24230 60 ml Počet kusů v balení 6



### Klister ČERVENÝ SPECIÁL

- na nový vlhký sníh a mokré, rozbředlé stopy
- pro teplotu vzduchu od 0 °C do -2 °C

24233 60 ml Počet kusů v balení 6

BĚŽECKÉ LYŽOVÁNÍ

## ODRAZOVÉ VOSKY



### Stoupací vosk ZÁKLADNÍ

Základní vosk pro zvýšenou odolnost proti oděru stoupacích vosků u starého a agresivního sněhu a technického sněhu. Pro teploty vzduchu -2 °C do -10 °C.

24224 45 g Počet kusů v balení 6

## ODRAZOVÉ VOSKY



### Stoupací vosk FIALOVÝ SPECIÁL

Široký rozsah použití od (padajícího) nového sněhu až po starý nebo transformovaný sněh a technický sněh. Pro teploty vzduchu od 0 °C do -2 °C.

24212 45 g Počet kusů v balení 6



### Stoupací vosk ZELENÝ

Na suchý, studený nový a mírně transformovaný sněh. Pro teploty vzduchu -6 °C do -20 °C.

24219 45 g Počet kusů v balení 6



### Stoupací vosk FIALOVÝ

Na vlhký nový sněh kolem nuly. Pro teploty vzduchu kolem 0 °C.

24213 45 g Počet kusů v balení 6



### Stoupací vosk MODRÝ

Na suchý jemnozrnný starý sněh. Pro teploty vzduchu -3 °C do -7 °C.

24218 45 g Počet kusů v balení 6



### Stoupací vosk ČERVENÝ

Nejlepší použití na jemný starý nebo transformovaný sněh a jemnozrnný technický sněh. Pro teploty vzduchu +2 °C do -1 °C.

24211 45 g Počet kusů v balení 6



### Stoupací vosk MODRÝ EXTRA

Široký rozsah použití při suchém, novém a jemnozrnném prachovém sněhu a technickém sněhu. Pro teploty vzduchu -2 °C do -6 °C.

24217 45 g Počet kusů v balení 6



### Stoupací vosk ŽLUTÝ

Podobný klistru, přednostně používat při proměnlivých podmínkách při novém a jemném vlhkém sněhu společně s tvrdšími vosky. Pro teploty vzduchu +4 °C do -1 °C.

24210 45 g Počet kusů v balení 6



### Stoupací vosk MODRÝ SPECIÁL

Velmi flexibilní vosk. Nejlepší použití při vysoké vlhkosti vzduchu. Na lesknoucí se stopu, vlhký sněh. Možno použít také na pokrytí měkkých vosků pro zlepšení skluzových vlastností. Pro teploty vzduchu -1 °C do -6 °C.

24216 45 g Počet kusů v balení 6



### Sada tří stoupacích vosků

Sada obsahující stoupací vosky ČERVENÝ (24211), FIALOVÝ SPECIÁL (24212) a MODRÝ SPECIÁL (24216).

24222 3x45 g Počet kusů v balení 1





### **BLACK GRUAL D-DRY® JACKET**

Black Grual je technická lyžařská bunda určená pro rychlé carvování s razantními oblouky v extrémních horských podmínkách. Díky odolné svrchní vrstvě z čtyřsměrně pružné tkaniny D-Dry® je vysoce voděodolná a umožňuje lyžařům podávat lepší výkony po delší dobu. Ergonomický střih poskytuje naprostou volnost pohybu i v těch nejextrémnějších podmínkách.

### **A3 D-DRY® PANTS E1**

Lyžařské kalhoty s mikroelastickými vsadkami na stehnech a bedrech vám poskytnou maximální volnost pohybu. Všechny švy jsou tepelně lepené. Kalhoty jsou vyrobeny z čtyřsměrně pružné, prodyšné a voděodolné elastické tkaniny D-Dry®. Vnitřní výplň Primaloft 60 g zaručuje výbornou tepelnou izolaci a optimální tepelný komfort i v extrémním chladu. Teplotu lze podle potřeby regulovat díky dvěma odvětrávacím otvorům.

Kalhoty jsou opatřeny odnímatelnými kšandami s nízkým zadním láclem. Obvod pasu se dá regulovat pomocí pásek na suchý zip. Na kolenou je měkké polstrování. Ve spodní části nohavic zesílený materiál odolný proti oděru, vnitřní návleky na boty a zapínání na zip.

# KONCEPT WORLD CUP CUP RACING

nanocarbon<sup>x</sup>  
HYBTONITE NANOCARBON CONSTRUCTION

XTTLIGHT  
EXTREMELY LIGHT CARBON TIP & TAPE

Made in Finland

PELTONEN  
7CLICKNIS

## KONCEPT WORLD CUP SUPRA-X SKATING



Konstrukce Hybtonite® Nanocarbon Aviflex (délky juniorských modelů 139 a 146 s jádrem AirChannel) XTTLight – extrémně lehká karbonová špička a patka Nízký a úzký profil špičky a patky Skluznice Peltonen Nanobase s úpravou CrystalGLIDE™

Vykrojení

Délky juniorských modelů

Délky dospělých modelů

Profil juniorských modelů

Profil dospělých modelů

Flexe

44-44-44

139, 146, 153 (Airchannel) a 160, 167, 174 (Honeycomb)

181, 188, 193

universal track

universal track a hard track

medium a hard

## KONCEPT WORLD CUP INFRA-X CLASSIC



Konstrukce Hybtonite® Nanocarbon Aviflex (délky juniorských modelů 139, 146 a 153 s jádrem AirChannel) XTTLight – extrémně lehká karbonová špička a patka Ostrá špička pro lepší zatáčení ve stopě Skluznice Peltonen Nanobase s úpravou CrystalGLIDE™

Vykrojení

Délky juniorských modelů

Délky dospělých modelů

Profil juniorských modelů

Profil dospělých modelů

Flexe

44-44-44

139, 146, 153 (Airchannel) a 160, 167, 174, 181 (Honeycomb)

188, 195, 202, 207

universal

universal/cold (grafitová skluznice) a wet se speciální skluznicí na klisr

soft, medium, hard

## KONCEPT WORLD CUP INFRA-X ZERO CLASSIC

ZERO



Konstrukce Hybtonite® Nanocarbon Aviflex XTTLight – extrémně lehká karbonová špička a patka Ostrá špička pro lepší zatáčení ve stopě Skluznice Peltonen Nanobase s úpravou CrystalGLIDE™ Nemazací odrazová zóna ZERO

Vykrojení

Délky

Profil

Flexe

44-44-44

188, 195, 202, 207

universal

soft, medium, hard



# LYŽOVÁNÍ PODLE ZNAČKY PELTONEN

## KONCEPT WORLD CUP RACING

Nekompromisní špičkové vybavení pro špičkové lyžaře, kteří hledají dokonalost. Parametry lyží této řady uspokojí všechny lyžaře, kteří chtějí nejlepší vybavení, které je na trhu k dispozici. Parametry jako HYBTONITE® nanocarbon, extralehká špička a patka XTT, konstrukce Nanocarbon Aviflex, skluznice Peltonen Nanobase, lyže se třemi různými profily pro různé stopy, ze kterých si mohou lyžaři vybírat, vám pomohou posunout vaše lyžování na další úroveň.

## KONCEPT RACING

Koncept Racing je velmi podobný konceptu World Cup Racing, ale s dostupnějšími cenami. Parametry jako například konstrukce Aircell Aviflex a skluznice PRG-4000 uspokojí i ty nejnáročnější lyžaře, kteří na lyžích tráví hodně času a mají rádi výzvy.

## KONCEPT SPORT

V této kategorii běžeckých lyží se vynikající kvalita a výkony setkávají s vynikajícími cenami. Produkty v této kategorii jsou určeny pro lyžaře, pro které je lyžování koníčkem, ale kteří si uvědomují přednosti lehkého vybavení. Konstrukce Aviflex se správně nastavenou pružností a kvalitní skluznicí PRG-3000 jsou součástí lyží z řady Sport.

## KONCEPT TOURING

Lyže řady Touring nabízí vybavení vhodné pro lyžaře, kteří si při lyžování chtějí za slunečných zimních dnů naplno užívat zábavy a radosti. Věříme, že i tito lyžaři mají právo užívat si lyže s parametry jako je konstrukce AirChannel Cap, skluznice PRG-2000 a vybrat si lyže s protiskluzem (se šupinami). Co tyto lyže v této produktové kategorii odlišuje od typických modelů prodávaných v supermarketech, je kvalita ruční výroby lyží značky Peltonen.

## HYBTONITE® NANOCARBON

KONSTRUKCE AIRCELL NANOCARBON AVIFLEX

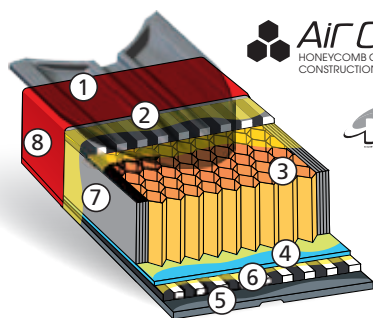

**AIRCELL**  
HONEYCOMB CAP  
CONSTRUCTION

**NIS**  
NANOCARBON

- 1 lehká svrchní vrstva
  - 2 laminát ze skelného vlákna/karbonu
  - 3 jádro Aircell Aviflex
  - 4 zpevňující laminát
  - 5 grafitová skluznice Peltonen Nanobase
  - 6 laminát ze skelného/karbonového vlákna
  - 7 zpevněné bočnice
  - 8 bočnice ControlEDGE HYBTONITE®
- nanocarbon epoxy

## PROFILY ZÁVODNÍCH LYŽÍ PELTONEN

Naše elitní závodní lyže jsou k dispozici ve třech profilech, speciálně vytvořených pro jakékoliv podmínky, které mohou při závodech nastat. Díky různým profilům, ze kterých si můžete vybrat, vám zaručíme nejlépe fungující lyže pro jakékoliv sněhové podmínky, stav stopy a teplotu sněhu. Různé profily se od sebe odlišují konstrukcí (laminováním) a také skluznicemi.

### Profil lyží na skating

#### PROFIL HARD TRACK

- > Tužší a delší prohnutí, které zaručuje velmi dobrou stabilitu.
- > Kratší kontaktní plochy minimalizují tření.
- > Tužší a uzavřenější špička a patka (vyšší boční tuhost lyží)

#### PROFIL universal (SOFT) TRACK

- > Ve srovnání s Profilem Hard Track mají tyto lyže nižší a kratší, nicméně stále tuhé prohnutí.
- > Poměrně dlouhé kontaktní plochy.
- > Flexibilní a málo otevřená špička a patka.

#### PROFIL WET SNOW TRACK

- > Lyže s poměrně malým prohnutím, kombinovaným s poměrně krátkými kontaktními plochami.
- > Špičky a patky poměrně otevřené, aby lyže neulpávaly na sněhu.
- > Speciální průhledná skluznice nano wet (bez grafitu), určená pro mazání vosků s vysokým obsahem fluoru.

[www.peltonen-katalog.cz](http://www.peltonen-katalog.cz)

### Profil lyží na klasiku

#### UNIVERZÁLNÍ LYŽE / LYŽE NA NÍZKÉ TEPLoty

- > Dlouhé a nízké prohnutí, patka je o něco tužší.
- > Ve srovnání s univerzálním prohnutím je prohnutí na nízké teploty nižší.

#### LYŽE NA MOKRÉ PODMÍNKY / NA KLUSTR

- > Dlouhé a poměrně vysoké prohnutí s poměrně tuhou patkou.
- > Špičky a patky poměrně otevřené, aby lyže neulpávaly na sněhu.
- > Speciální průhledná nano skluznice (bez grafitu), určená pro mazání vosků s vysokým obsahem fluoru.

**PELTONEN**

VÁŠEN PRO BĚŽECKÉ LYŽOVÁNÍ

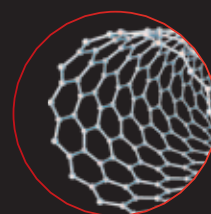

ULTRA  
PEVNÉ,  
ULTRA  
LEHKÉ

Firma **PELTONEN** je první firmou v lyžařském průmyslu, který využívá u lyží pro běžecké lyžování technologii CNT nanocarbon. Díky exkluzivním právům na **HYBTONITE®** nanocarbonový epoxid jsme schopni vyrábět lyže, které nastavují nové standardy co se týče pevnosti a hmotnosti lyží. Podrobnější informace naleznete na: [www.amroyinc.com](http://www.amroyinc.com)

## SKLUZNICE WSB-NANO

Pro modely Supra-X a Infra-X je k dispozici speciální skluznice pro mokrý sníh.

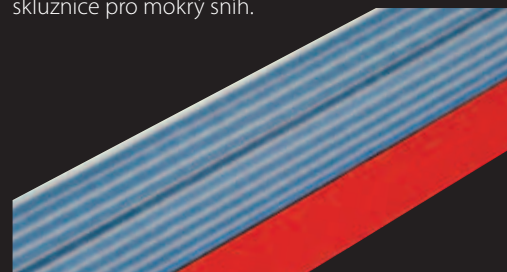

# KONCEPT PELTONEN RACING

Made in Finland   
**PELTONEN**  
**7CLICKNIS**

KONCEPT WORLD CUP

## SUPRA COSMIC SKATING



Nový a cenově dostupnější model lyží Supra, určený pro náročné lyžaře série dálkových běhů World-Loppet. Stejná rychlá skluznice Peltonen Nanobase jako u modelu Supra-X pro nekompromisní skluzné vlastnosti.

Vykrojení	44-44-44
Délky	181, 188, 193
Profil	universal
Flexe	medium, hard

Lehká konstrukce Aircell Aviflex  
 Nízký a úzký profil špičky a patky Skluznice Peltonen Nanobase s úpravou CrystalGLIDE™

KONCEPT WORLD CUP

## INFRA COSMIC CLASSIC



Nový a cenově dostupnější model lyží Infra, určený pro náročné lyžaře série dálkových běhů World-Loppet. Stejná rychlá skluznice Peltonen Nanobase jako u modelu Infra-X pro nekompromisní skluzné vlastnosti.

Vykrojení	44-44-44
Délky	188, 195, 202, 207
Profil	universal
Flexe	soft, medium, hard

Lehká konstrukce Aircell Aviflex  
 Ostrá špička pro lepší zatáčení ve stopě  
 Skluznice Peltonen Nanobase s úpravou CrystalGLIDE™

### AIRCELL AVIFLEX KONSTRUKCE HONEYCOMB CAP

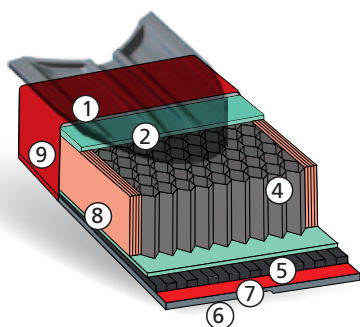

- 1 nový materiál konstrukce cap
- 2 laminát ze skelného vlákna
- 4 jádro Aircell Aviflex
- 5 zpevňující laminát
- 6 grafitová skluznice Peltonen Nanobase
- 7 laminát skluznice
- 8 zpevněné bočnice
- 9 bočnice ControlEDGE



Model  
 Ski Brand Enter model des  
 Offset 130mm  
 Ski Index 3876  
 Binding  
 Half 1.16mm  
 Full 0.32mm  
 Serial/ID g9vhapgti  
 Height @ bal. 1.11mm

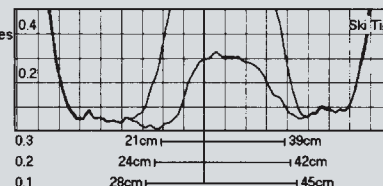

### PÁROVÁNÍ LYŽÍ PROVÁDĚNÉ POMOCÍ SKI-SELECTORU

Díky speciálně vytvořené technologii měření lyží – SkiSelector – nyní firma Peltonen nabízí nejlepší páry lyží v lyžařském průmyslu. U každé lyže je automaticky prováděno měření pomocí několika parametrů a na základě těchto parametrů pak zkušební pracovníci ručně vyberou ty páry lyží, které se k sobě nejlépe hodí a které tvoří nejlepší možný pár.

AIRCELL  
HONEYCOMB CAP CONSTRUCTION

# AIRCELL AVIFLEX

KONSTRUKCE HONEYCOMB CAP

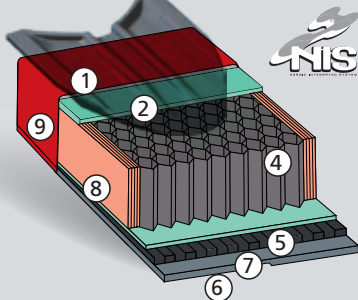

- 1 nový materiál konstrukce cap
- 2 laminát ze skelného vlákna
- 4 jádro Aircell Aviflex
- 5 zpevňující laminát
- 6 grafitová skluznice PRG 4000
- 7 laminát skluznice
- 8 zpevněné bočnice
- 9 bočnice ControlEDGE

Lyže Zenith mají v juniorských délkách 146–174 jádro AirChannel, viz konstrukce Astra



Emelie Larsson (SWE)

KONCEPT RACING

## ZENITH SKATING / CLASSIC

Made in Finland

PELTONEN  
7CLICKNIS



Lyže závodní kategorie určené pro náročné lyžaře. Populární model mezi běžci dálkových závodů série World-Loppet a amatérskými závodníky. *Zenith jsou nejlehčí lyže ve své cenové kategorii.*

Lehká konstrukce Aircell Aviflex. U modelu pro bruslení nízký a úzký profil špičky a patky, u modelu na klasiku ostrá špička. Grafitová skluznice PRG-4000

### SKATING

Vykrojení	44-44-44
Délky	174, 181, 188, 193
Profil	universal
Flexe	medium, hard

### CLASSIC

Vykrojení	44-44-44
Délky	181-202 / 7 cm, 207 cm
Profil	universal
Flexe	soft, medium, hard

### SKATING JR.

Vykrojení	44-44-44
Délky	139-174 / 7 cm
Profil	universal
Flexe	medium

### CLASSIC JR.

Vykrojení	44-44-44
Délky	139-174 / 7 cm
Profil	universal
Flexe	medium

NANOGRIP

## CL RACE CLASSIC

NANOGRIP  
PELTONEN

Made in Finland

PELTONEN  
7CLICKNIS



Nová generace lyží, které se nevoskují, v kategorii pro aktivní lyžaře a závodníky. Konstrukce Aviflex Aircell, podobně jako u lyží Zenith. Velmi lehké lyže za rozumnou cenu. Nanogrip je nanosen na 3/4 lyží směrem od špičky.

Vykrojení	44-44-44
Délky	181-202 / 7 cm, 207 cm
Profil	universal
Flexe	soft, medium, hard



NANOGRIP  
PELTONEN

NEMAZACÍ SKLUZNICE NANOGRIP

## RYCHLÉ, ZÁBAVNÉ & SNADNÉ LYŽOVÁNÍ

Nanogrip je syntetický tekutý přípravek, který se nanáší po celé délce skluznice lyží.

Nanogrip je skluzový a zároveň odrazový vosk a nanáší se na lyže již v továrně firmy Peltonen.

Nanogrip je vhodný pro všechny rekreační lyžaře. Ve srovnání s lyžemi připravenými pomocí vosku jsou pouze skluzové vlastnosti lyží o trochu horší (při testování skluzu byl naměřen o 5–10 % kratší skluz).

Díky tomu, že se dá použít od +10° do -10°C, je Nanogrip skutečně univerzální odrazový systém.

Garantujeme, že vlastnosti přípravku Nanogrip budou stejné nejméně po 2000 km, aniž by bylo potřeba tento přípravek znovu nanést.

Jednoduše řečeno, odraz a skluz lyží zajišťuje schopnost materiálu Nanogrip™ kontrolovat množství vody, která se dostane mezi lyže a sněh.

K očištění skluznice můžete používat běžný odstraňovač vosků, ale doporučujeme vám používat přípravek 24410 Holmenkol Wax AB. Od značky Holmenkol je k dispozici rovněž přípravek 24031 NoWax Anti Ice & Glider Spray obsahující fluor, který zabraňuje namrzání lyží a zlepšuje jejich skluzové vlastnosti.

# PELTONEN

## KONCEPT SPORT

Made in Finland 

PELTONEN  
7CLICK NIS

## ACADIA SKATING / CLASSIC / ZERO CLASSIC



Vynikající kvalita za skvělou cenu; Acadia jsou nejlehčí lyže ve své cenové kategorii.

Výkon lyží Acadia splňuje dokonce i požadavky lyžařů účastnících se dálkových běhů série World-Loppet. Díky pevnosti až do 120 kg je model Acadia dobrou volbou pro různé typy lyžařů.

### SKATING

Vykrojení	44-44-44
Délky	167-188 /7, 193
Profil	universal
Flexe	medium, hard

### CLASSIC / ZERO

Vykrojení	44-44-44
Délky	181-202/7 cm, 207 cm
Profil	universal
Flexe	soft, medium, hard

### ZERO WAXFREE

Speciální nemazací skluznice ZERO určená pro mokry sníh. K dispozici u modelů Infra-X, Acadia a Astra.

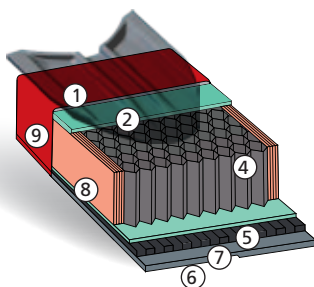

### KONSTRUKCE

## AIRCELL AVIFLEX CAP

- |                                |                                |
|--------------------------------|--------------------------------|
| 1 nový materiál konstrukce cap | 6 grafitová skluznice PRG 3000 |
| 2 laminát ze skelného vlákna   | 7 laminát skluznice            |
| 4 jádro Aircell Aviflex        | 8 zpevněné bočnice             |
| 5 zpevňující laminát           | 9 bočnice ControlEDGE          |

## ASTRA SKATING / CLASSIC / ZERO CLASSIC



I přes cenu, kterou si může dovolit každý, se model Astra vyznačuje parametry, které obvykle naleznete jen u lyží vyšší cenové kategorie: individualizované nastavení flexe a rychlou skluznici PRG 3000. Tyto lyže jsou k dispozici v širokém rozsahu délek a proto jsou velmi vhodné jako dobré tréninkové lyže nebo dokonce závodní lyže pro juniory. A jako jejich sofistikovanější sourozenci jsou i lyže Astra ručně vyrobeny ve Finsku.

### SKATING

Vykrojení	44-44-44
Délky	181-195 /7 cm
Profil	universal
Flexe	medium, hard

### CLASSIC / ZERO

Vykrojení	44-44-44
Délky	188, 195, 202, 207 cm
Profil	universal
Flexe	soft, medium, hard

### KONSTRUKCE

## AIR CHANNEL CAP

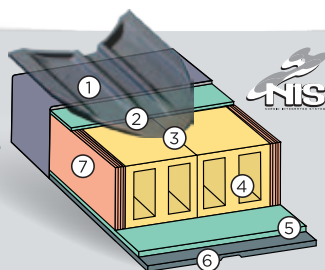

- |  |
|--|
| 1 nový materiál konstrukce cap               |
| 2 laminát ze skelného vlákna                 |
| 4 lehké dřevěné jádro se vzduchovými kanálky |
| 5 laminát ze skelného vlákna                 |
| 6 grafitová skluznice PRG 3000               |
| 7 zpevněné bočnice                           |

**PELTONEN**

VÁŠEN PRO BĚŽECKÉ LYŽOVÁNÍ



Made in Finland 

PELTONEN  
7CLICKNIS

## NANOGRIP ASTRA CLASSIC



Velmi úspěšné lyže Nanogrip Astra, které díky vynikajícím výkonům a přijatelné ceně přitáhly pozornost již velkého množství lyžařů.

Vykrojení	44-44-44
Délky	167-202 /7, 207
Profil	universal
Flexe	medium

## NANOGRIP FACILE LADY CLASSIC



Nový model Nanogrip Facile, podobný modelu Nanogrip Astra, má atraktivní, výraznou grafickou podobu, s cílem uspokojit rostoucí počet na módu orientovaných lyžařek.

Vykrojení	44-44-44
Délky	167-202 /7, 207
Profil	universal
Flexe	medium

## NANOGRIP™ V PRAXI

Lyže s přípravkem Nanogrip™ by měly být o něco měkčí, než byste si normálně zvolili. S výběrem vhodného páru lyží vám pomůže prodejce.

Odrazové vlastnosti lyží jsou optimální od samého počátku. Aby lyže získaly optimální skluzové vlastnosti, musíte na nich ujet přibližně 5 km. To samozřejmě platí jen pro první den, kdy na lyžích Nanogrip™ vyrazíte. Po těchto prvních kilometrech budou mít vaše lyže rovněž optimální skluzové vlastnosti. (Závěrečné „broušení“ materiálu Nanogrip™ je prováděno sněhem).

Barva materiálu Nanogrip™ je šedá, ale s postupem času začne skluznice lyží črnat, nejprve na skluzových zónách lyží. Tento fakt nicméně nemá žádný vliv na odrazové ani skluzové vlastnosti lyží.

NANOGRIP®  
PELTONEN

# PELTONEN

## KONCEPT TOURING

### DELTA / MIRAGE CLASSIC



Sportovní lyže pro příležitostné lyžaře. Model Delta se vyznačuje konstrukcí AirChannel cap. Lyže Delta classic jsou rovněž k dispozici se šupinovou skluznicí GG-step, což z nich činí skvělou volbu pro půjčovny lyžařského vybavení.

Vykrojení  
Délky juniorských modelů 45-45-45  
Délky dospělých modelů 120-170/10 cm  
180-210/5 cm  
Konstrukce jádro AirChannel

Skluznice extrudovaná  
Zbroušení active  
Použití klasika  
Profil universal



# PELTONEN

VÁŠEŇ PRO BĚŽECKÉ LYŽOVÁNÍ

## NOVÁ GENERACE LYŽÍ – TOVÁRNA NA VÝROBU LYŽÍ PELTONEN

Rok 2011 znamenal pro naši firmu největší změnu v historii, protože jsme spustili výrobu v nové a moderní továrně ve městě Heinola. Do nového výrobního vybavení a do technologií jsme investovali nemalé finanční prostředky a nyní máme trojnásobnou výrobní kapacitu než v naší předchozí továrně ve městě Hartola. Navzdory náročnému procesu stěhování jsme v roce 2011 dosáhli rekordu v počtu vyrobených párů lyží a nyní tedy máme ještě volné kapacity pro další růst.







# ostredok

Nízke Tatry | Chopok | Jasná



[www.ostredok.sk](http://www.ostredok.sk)  
+421 44 5591 531

CI  
**HERO BASELAYER**  
03-995-4037  
DÁMSKÉ TRIČKO -  
KRÁTKÝ RUKÁV  
09-555-4037  
DÁMSKÉ PODVLÉKACÍ  
3/4 KALHOTY

STEFFEN  
**HERO BASELAYER**  
03-547-2055  
PÁNSKÉ TRIČKO -  
DLOUHÝ RUKÁV  
09-557-2055  
PÁNSKÉ PODVLÉKACÍ KALHOTY

# ZÁKLADNÍ VRSTVA

TECHNOLOGIE FIT ZONE PRO OPTIMÁLNÍ  
POHODLÍ A VOLNOST POHYBU.

SPECIÁLNÍ TECHNOLOGIE PLETENÍ UMOŽŇUJE  
BEZEŠVOU KONSTRUKCI ODĚVŮ.

PŘI VÝVOJI BYLA POUŽITA REVOLUČNÍ  
TECHNOLOGIE POLYGIENE, KTERÁ ELIMINUJE  
ZÁPACH A BAKTERIE; ZÁROVEŇ PRODLUŽUJE  
ŽIVOTNOST ODĚVŮ.

PRODUKTY HUMMEL S TECHNOLOGIÍ  
POLYGIENE ZŮSTAVAJÍ SVĚŽÍ.

**ANTI-BAKTERIÁLNÍ ÚPRAVA.**

**VÝRAZNÉ SNÍŽENÍ RIZIKA VZNIKU PLÍSNÍ  
A BAKTERIÍ ZPŮSOBUJÍCÍCH ZÁPACH.**

**ÚČINNÁ ANTIMIKROBIÁLNÍ TECHNOLOGIE  
ŠETRNÁ K ŽIVOTNÍMU PROSTŘEDÍ.**

**POUŽITÍ PŘÍRODNÍ STŘÍBRNÉ SOLI, KTERÁ  
JE SCHVÁLENA PRO VYUŽITÍ V TEXTILNÍM  
PRŮMYSLU STANDARDY OEKO-TEX®  
A BLUESIGN®.**

**OBLEČENÍ SE NEMUSÍ TAK ČASTO PRÁT,  
A PROTO MÁ DELŠÍ ŽIVOTNOST.**

 **hummel®**

# Dovolená plná zážitků pro celou rodinu



Schlosshotel Seewirt

\*\*\*

## CESTA NEJEN ZA KRÁSAMI PŘÍRODY, ALE TAKÉ DO SVĚTA POŽITKŮ!

- ❁ Harmonická dovolená plná zážitků
- ❁ 4\* komfort v prostředí pečlivě a kvalitně zařízeného hotelu
- ❁ Útulné a pohodlné pokoje
- ❁ Příjemná rodinná atmosféra
- ❁ Odpočinková zóna s velkým bazénem a pěti různými saunami
- ❁ Masáže, speciální energetická kúra pro pohybový aparát
- ❁ Výrazné slevy pro děti na pokoji rodičů

## ZIMNÍ NABÍDKA:

- ❁ Jistota sněhu od začátku prosince do konce dubna
- ❁ Nejlepší poloha v celém lyžařském středisku, přímo u lanovek a běžeckých tras
- ❁ Lehátka zdarma na nejhezčích místech střediska, Pistenbutler servis – Váš osobní sluha
- ❁ Bobová dráha Nocky Flitzer, snow a funpark, freestyleový ráj
- ❁ Běžkování, bruslení, zimní procházky, túry na sněžnicích atd.
- ❁ Denně kulinařská překvapení
- ❁ Gurmetská polopenze včetně 5chodového večerního menu

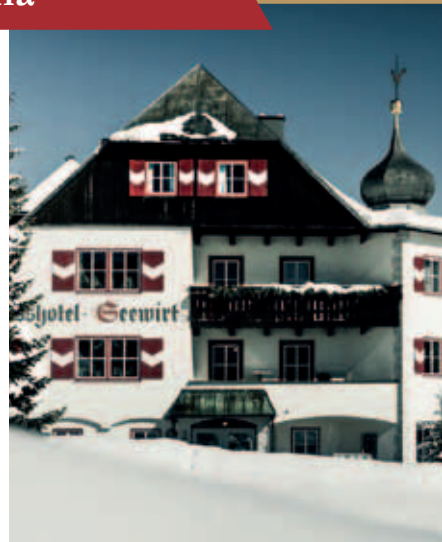

## Vybírejte z naší TOP nabídky:

### Na zkoušku: Advent v horách

7.12. 2014 – 11.12. 2014 a 14.12. – 18.12. 2014

- ❁ neděle až čtvrtek: 4 noci s gurmetskou polopenzí, včetně 3denního skipasu
- ❁ cena **od 469 eur** za osobu ve dvoulůžkovém pokoji

### Vánoční sen pro požitkáře

20. 12. 2014 až 25. 12. 2014

- ❁ 5 nocí s gurmetskou polopenzí
- ❁ včetně 4denního skipasu
- ❁ cena **685 eur** za osobu ve dvoulůžkovém pokoji

### Týdny sněhových krystalů

10. 1. 2015 až 31. 1. 2015

- ❁ 7 nocí s gurmetskou polopenzí
- ❁ **od 714 eur** za osobu ve dvoulůžkovém pokoji
- ❁ doplatek za 6denní skipas pro dospělého: 190 eur

### Schlosshotel na zkoušku:

#### Kulinařský zážitek

8. 3. 2015 až 12. 3. 2015,  
15. 3. 2015 až 19. 3. 2015,  
22. 3. až 26. 3. 2015

- ❁ neděle až čtvrtek: 4 noci s gurmetskou polopenzí
- ❁ včetně 3denního skipasu
- ❁ cena **od 532 eur** na osobu ve dvoulůžkovém pokoji

#### Sportovní týdny

14.3. 2015 až 28.3. 2015

- ❁ 7 nocí s gurmetskou polopenzí
- ❁ cena **od 714 eur** na osobu ve dvoulůžkovém pokoji
- ❁ doplatek za 6denní skipas pro dospělého: do 21. 3. 202 eur, od 22. 3. 190 eur

## Tajný tip pro romantické příležitosti:

naše gurmetská restaurace „philipp“. Jako kreativní a plná vůní se ukazuje Philippova kuchyně, ve které zručně a rafinovaně kombinuje ty nejlepší alpské produkty. Po/út zavírací den.



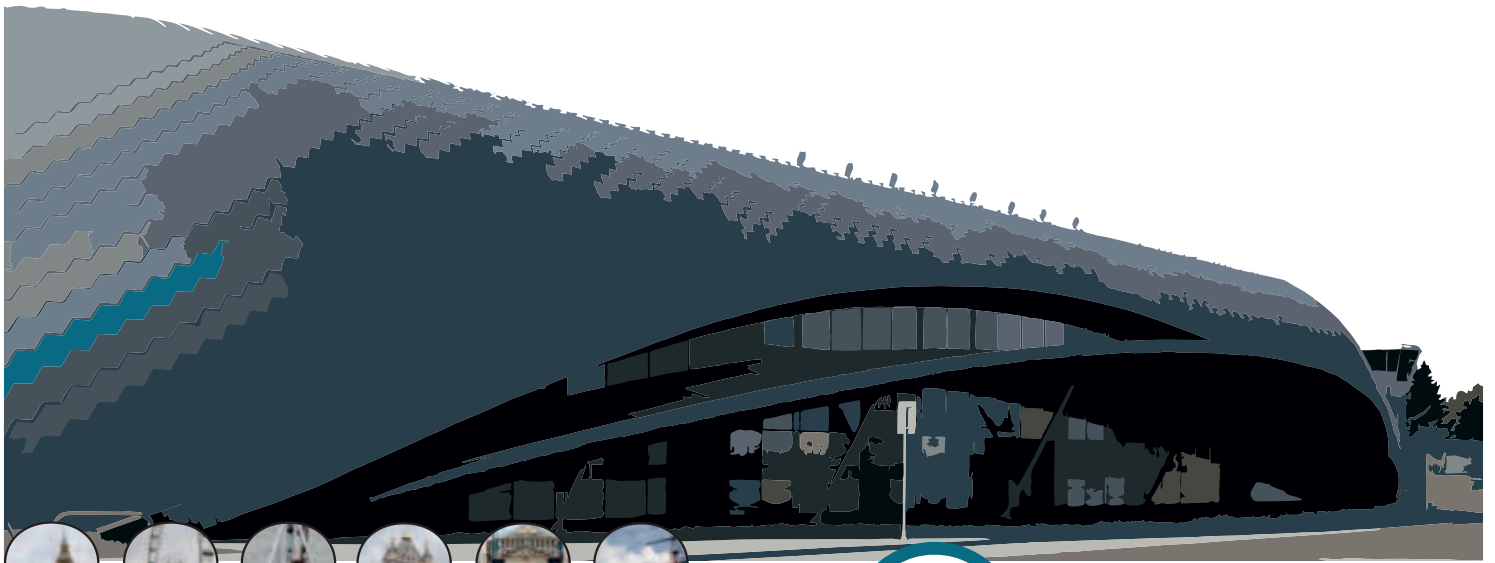

**LONDÝN**

**EINDHOVEN**

**ZALETĚTE SI VÝHODNĚ Z BRNA  
DO EVROPSKÉ METROPOLE!**

INFORMUJTE SE O AKTUÁLNÍ NABÍDCE  
PRAVIDELNÝCH LETŮ Z BRNA

[www.brno-airport.cz](http://www.brno-airport.cz)

